



太阳能市电充电逆变一体机

产品手册



HP3522-AH1250P65A

HP3542-AH0650P65A

HP5542-AH1050P65A

CN

目 录

重要安全说明	1
免责声明	4
1 基本资料	5
1.1 产品概述及特点	5
1.2 产品外观	7
1.3 产品命名规则	11
1.4 系统连接示意图	12
2 界面介绍	14
2.1 指示灯	15
2.2 按键	15
2.3 流程图画面	16
2.4 界面	17
2.4.1 实时参数显示界面	17
2.4.2 普通用户界面	19
2.4.3 管理员界面	20
2.5 参数设置	21
2.5.1 参数列表	21
2.5.2 蓄电池工作模式	30
2.5.3 电池电压控制点参数（智能模式）	37
2.5.4 电池电压控制点参数（专家模式）	37
2.5.5 系统时间设置	39
2.5.6 密码修改	39
3 安装说明	40
3.1 安装注意事项	40
3.2 接线规格和断路器选型	40
3.3 安装一体机	42
3.4 连接一体机	43
3.5 操作一体机	49
4 工作模式	51
4.1 缩写说明	51
4.2 有蓄电池工作模式	51
4.2.1 场景 A：无 PV 且无市电输入	51

4.2.2 场景 B: PV 正常输入, 但无市电	52
4.2.3 场景 C: PV 与市电正常输入	53
4.2.4 场景 D: 无 PV 输入, 市电正常输入	56
4.3 无蓄电池工作模式	57
5 保护功能	59
6 故障排除	61
6.1 蓄电池故障	61
6.2 PV 故障	62
6.3 逆变器故障	63
6.4 市电故障	64
6.5 负载故障	64
6.6 其他单机故障	65
6.7 BMS 通信故障	66
7 系统维护	67
8 技术参数	68





重要安全说明

请保留本手册以备日后查用。

本手册中包含了 HP-AHP65A 系列太阳能市电充电逆变一体机（下文简称为“一体机”）的安全、安装以及操作说明。

1. 符号说明：

为了保障用户在使用本产品的同时保障人身财产安全，手册中提供了相关信息，并用以下符号突出强调。在手册中遇到以下符号请认真仔细阅读相关文字。

符号	定义
小提示	表示可参考的建议
	注意： 表示在操作过程中的重要提示，未执行可能导致设备故障报警。
	警示： 表示具有潜在的危险，如果未能避免可能会导致设备损坏。
	警告： 表示具有电击的危险，如果未能避免将会导致设备损坏或人员的触电/伤亡。
	高温警告： 表示具有因高温造成的危险，如果未能避免可能造成人员的烫伤。
	在对设备进行操作前，请阅读说明书。

 警告	整个系统的安装操作由专业技术人员完成！
--	---------------------



2. 专业技术人员的要求：

- 经过专业的培训；
- 熟悉电气系统的相关安全规范；
- 仔细阅读本手册并掌握操作相关安全注意事项。

3. 专业技术人员可操作：

- 将一体机安装到固定位置
- 进行一体机的试运行
- 操作与维护一体机



4. 安装前安全注意事项:

 注意	收到一体机后,首先检查是否在运输过程中受到损坏,若发现问题请及时联系运输公司,我司当地经销商或我司。
 警示	<ul style="list-style-type: none">• 在摆放或移动一体机时,遵循本手册中的说明。• 一体机进行安装时,评估操作区域是否存在电弧危险。
 警告	请勿将一体机放置于儿童可触碰的地方。



5. 机械安装安全注意事项:

 警告	<ul style="list-style-type: none">• 在安装一体机之前,确认一体机无电气连接。• 确认安装一体机的散热空间,请勿将一体机安装在易燃易爆或粉尘大量聚集等恶劣环境中。
--	---

6. 电气连接安全注意事项:

 警示	<ul style="list-style-type: none">• 检查线路连接是否紧实,避免由于虚接而造成热量聚集发生危险。• 一体机的外壳与大地相连接,连接保护接地端子与大地的导线截面积不小于 4mm²。• 建议在蓄电池与一体机之间串联保险丝或断路器,且保险丝或断路器的额定电流为一体机额定输入电流的 2 倍。• 请勿将一体机与铅酸液体蓄电池安装到一个密封的空间,蓄电池会产生可燃气体,若连接端子产生火花,可能会引起火灾。
 警告	<ul style="list-style-type: none">• 交流输出接口只能用于连接负载,严禁连接其他电源或市电,否则会对一体机造成损坏;若连接负载时,一体机需要停止工作。• 交流输出接口严禁连接变压器或冲击功率(VA)超过过载功率的负载,否则会对一体机造成损坏。• 市电输入和交流输出均为高压电,请勿触摸接线处,避免触电。

7. 一体机运行安全注意事项:

 高温警告	一体机工作时,会产生大量的热量,外壳温度很高,请勿触摸,且远离受高温影响的材料或设备。
 警示	<ul style="list-style-type: none">• 一体机工作时,请勿打开一体机机壳进行操作。• 在排除影响一体机安全性能的故障或断开直流输入时,关闭一体机开关,等待液晶屏完全熄灭后再进行操作。

8. 在一体机内部引起电弧、火灾、爆炸等危险的操作：

- 触摸未经过绝缘处理的可能带电的线缆末端；
- 触摸可能带电的接线铜排、端子或一体机内部器件；
- 功率线缆连接松动；
- 螺丝等零件不慎掉落到一体机内部；
- 未经培训的非专业技术人员的错误操作。

 警告	一旦发生事故，须由专业人员处理，不当操作可能造成更严重的事故。
--	---------------------------------

9. 一体机停止运行注意事项：

- 首先关闭交流输出，断开市电输入，然后切断直流开关；
- 一体机断开输入输出线缆 10 分钟后，才能触摸内部导电器件；
- 一体机内部不包含维修部件，若需要维修服务，请联系本公司售后服务人员。

 警告	设备断电 10 分钟内触摸或打开机壳维修会发生危险。
--	----------------------------

10. 一体机维护注意事项：

- 建议使用检测设备检测一体机，确认输入端子处不存在电压、输入输出电缆上无电流；
- 在进行电气连接和维修工作时，张贴临时的警告标志或设置障碍，避免无关人员进入电气连接或维护区域；
- 对一体机的不当维护操作可能导致人员伤害或设备损坏；
- 为了避免静电损害，建议佩戴防静电手环或避免对电路板不必要的接触。

 警示	一体机上的安全标识、警告标签以及铭牌须清晰可见且不被移除或覆盖。
--	----------------------------------

11. 工作环境

- 工作环境温度：-20°C ~ +55°C（超过 35°C，需降额使用）
- 存储环境温度：-25°C ~ +60°C（无急剧温度变化）
- 相对湿度：<100%（无冷凝）
- 海拔高度：<4000m（海拔超过 2000 米，需降额使用）

 警告	<p>该一体机严禁在以下场所使用，若因使用在不合适的场所造成的损坏，本公司不承担任何责任：</p> <ul style="list-style-type: none">• 严禁将一体机安装在易燃易爆或粉尘大量聚集等恶劣环境中。室外安装时应避免阳光直晒和雨水渗入。• 严禁将一体机与铅酸液体蓄电池安装到一个密封的空间，因为蓄电池会产生可燃气体，若连接端子产生火花，可能会引起火灾。
--	--

免责声明

以下情况下造成的损坏，本公司不承担任何责任：

- 使用不当或使用在不符合工作环境的场所造成的损坏（严禁将一体机安装在易燃易爆或粉尘大量聚集等恶劣环境）。
- 实际工作中的电流、电压、功率超过一体机的限定值。
- 环境温度超过限制工作温度范围造成的损坏。
- 未遵循一体机标识或手册说明引起的电弧，火灾，爆炸等事故。
- 擅自拆开和维修一体机。
- 雷击、电网浪涌、洪水、地震等不可抗力造成的损坏。
- 运输或装卸一体机时发生的损坏。

1 基本资料

1.1 产品概述及特点

HP-AHP65A 是一款防护等级为 IP65 的太阳能市电充电逆变一体机产品，集市电+油机+太阳能充电、市电旁路供电与 AC 独立逆变输出且 AC 输出可进行单相、三相设置及并联扩容、能量管控于一体。同时支持多台一体机(标配 12 台,超过 12 台需定制)通过单相并联、组三相的方式进行扩展应用,可输出 220VAC (单相并机)或 380VAC (组三相)的交流电。

采用先进的 DSP 数字智能控制技术,产品具有高质量、高稳定性及高可靠性。多种充电模式及交流输出模式可选,适用不同场景下的应用需求。

采用恒流、恒压、浮充三阶段充电方式,保障蓄电池和锂电池的充电安全性。选用大尺寸点阵液晶屏,清晰显示系统的运行数据及运行状态。具备标准的 Modbus 协议通讯接口,方便用户拓展应用,适合不同的监控需求。

太阳能充电部分采用优化的 MPPT 追踪技术,在各种日照环境下均能追踪到光伏阵列的最大功率点,实时获取太阳能电池板的最大能量。支持双路 PV 输入(单独连接或两路并联),提高 PV 利用率。

AC-DC 充电部分采用全数字化的 PFC 及电压电流双闭环控制,使输入功率因数接近于 1。DC-AC 逆变部分基于全数字化设计,采用 SPWM 技术,将直流电转换成纯正弦波交流电输出。广泛适用于家用电器、电动工具、工业设备、电子影音等交流负载。

用户可通过设置,灵活的使用太阳能或市电,实现能源的高效利用。该产品可提高系统的供电保证率,适用于太阳能、市电、油机混合的发电系统,可满足盐雾、潮湿等恶劣环境的户外供电需求。

特点

- IP65 高防护等级,适用于盐雾、潮湿等恶劣的户外环境
- 纯正弦波输出
- 支持有蓄电池和无蓄电池两种工作模式
- 拥有锂电池通讯接口,实现对锂电池安全的充放电控制
- 具有稳定的锂电池自激活功能
- AC 输出支持并联运行,标配并机数量 12 台^①
- AC 输出并联运行支持单相、三相设置
- PFC 技术,提高功率因数,减少无功功率,降低电网容量的占用
- MPPT 技术,最大能量转换效率大于 99.5%
- 部分机型支持双路 PV 输入^②,提高 PV 利用率
- 支持多类型发电机充电^③

- 可设置蓄电池总充放电电流，以兼容不同蓄电池
- 可设置最大市电充电电流，灵活配置市电充电功率
- 具有历史数据记录功能，15分钟间隔可记录半年，间隔时间1~3600秒可设置
- 多个LED指示灯，实时显示系统状态
- 可一键控制交流输出
- 大尺寸点阵液晶显示屏，实时监控系统状态
- RS485通讯接口，可选配WIFI、4G等模块，实现远程监控
- 全面的电子保护功能
- 降噪设计，噪声小于45dB
- 工作环境温度-20°C~55°C，适用范围更广

① 若并联设备超过12台，请联系您的业务人员进行定制。

② 仅HP5542-AH1050P65A支持此功能。可以实现单路MPPT跟踪或者多路并联后MPPT跟踪，同时输入电流从单路15A增加至30A。当连接两路或多路PV时，需根据实际连接情况在LCD表头上将“PV模式”设置为“全独立”或者“全并联”。当两路或多路PV阵列各自独立输入时需设置为“全独立”模式。当两路或多路PV阵列并联为一路接入一体机时（需对一体机的PV端子进行外部并联），需设置为“全并联”模式。仅有一路PV输入的产品型号默认为“全独立”模式（其他模式无效）。

③ 当使用非变频发电机时，充电电流有可能无法达到额定功率；建议使用变频发电机。且使用发电机时需把交流输入设置为发电机模式，具体设置方法参考章节 [2.5.1 参数列表](#)。

1.2 产品外观

- HP3522-AH1250P65A

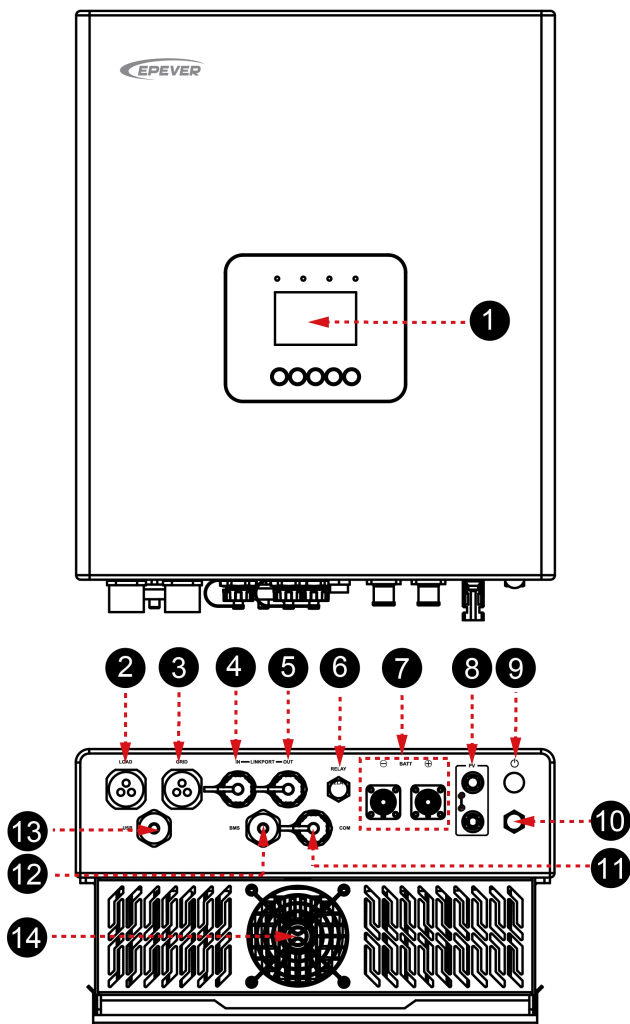

- HP3542-AH0650P65A

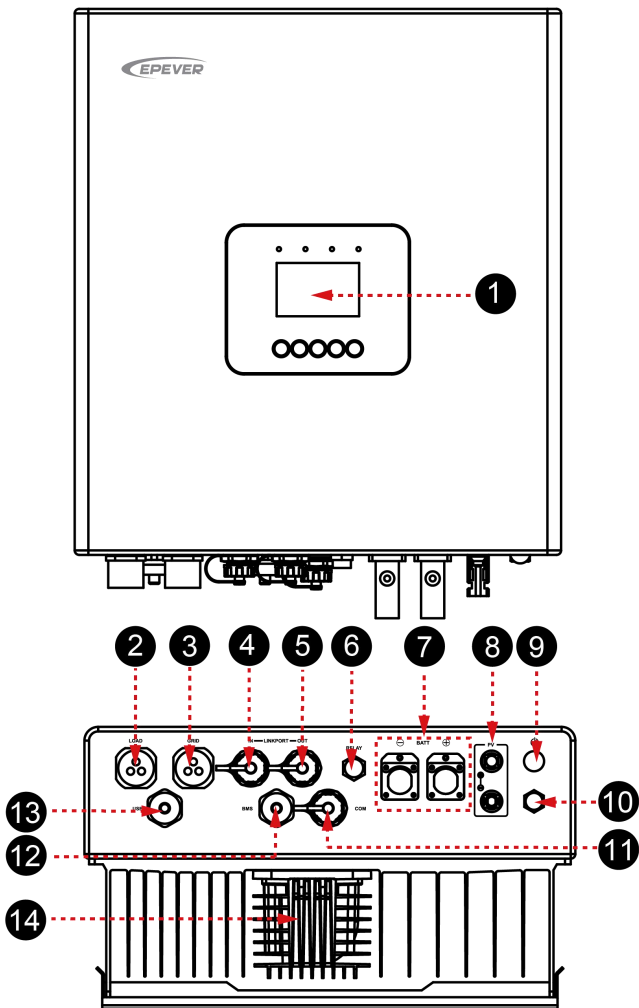

- HP5542-AH1050P65A

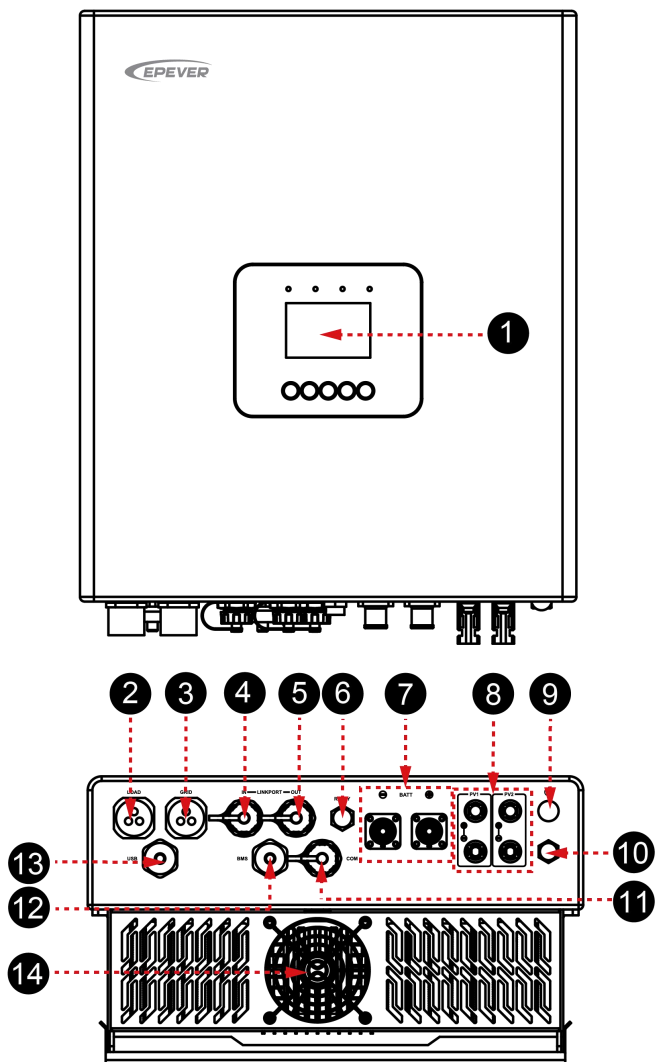

序号	说明	序号	说明
①	液晶显示单元(详见章节 2)	⑧	PV 接线端子
②	交流输出接口	⑨	一体机电源开关
③	交流输入接口	⑩	透气阀
④	多机并联通信输入接口	⑪	RS485 通信接口 (USB-A 3.0, 带隔离设计) ⁽²⁾ 5VDC/1.2A
⑤	多机并联通信输出接口	⑫	BMS 通信接口 (RJ45, 带隔离设计) ⁽³⁾
⑥	干接点接口 ⁽¹⁾	⑬	USB 通信接口 ⁽⁴⁾
⑦	蓄电池接线端子	⑭	散热器 (HP3542-AH0650P65A) 散热风扇 (HP3522-AH1250P65A、 HP3541-AH0625P65A、 HP5542-AH1050P65A)

(1) 干接点触点容量为 1A@125VAC, 2A@30VDC。

作用: 该干接点接口可控制油机的开启关闭, 与油机开关并联使用。

(2) 通过 RS485 通信接口, 可连接 WIFI、4G 等通信模块, 实现远程监控。RS485 通信接口 (USB-A 3.0 母座) 管脚定义如下:

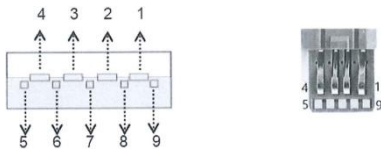

管脚	定义	颜色	说明
1	VBUS	红色	电源 (5VDC/1.2A)
2	D-	白色	数据传输 (D-)
3	D+	绿色	数据传输 (D+)
4	GND	黑色	电源地
5	RS485-A1	蓝色	RS485-A1 (用于与云平台、APP软件、PC软件、显示屏等进行数据传输)
6	RS485-B1	黄色	RS485-B1 (用于与云平台、APP软件、PC软件、显示屏等进行数据传输)
7	GND2	棕色	BMS的电源地2
8	RS485-A2	紫色	RS485-A2 (用于与BMS数据传输)
9	RS485-B2	橙色	RS485-B2 (用于与BMS数据传输)

(3) 本一体机内置 BMS-Link 模块, 将锂电池直接连接到 BMS 通信接口, 通过 BMS 协议编号的设置, 将不同锂电池厂家的 BMS 协议转换为我司的标准协议, 可实现一体机与不同厂家的锂电池 BMS 进行通讯。

BMS 通信接口 (RJ45) 管脚定义如下:

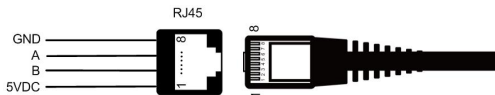

管脚	定义	管脚	定义
1	+5VDC	5	RS485-A
2	+5VDC	6	RS485-A
3	RS485-B	7	GND
4	RS485-B	8	GND

小提示 目前支持的BMS厂家及对应的协议号，请前往EPEVER官网下载。

(4) USB 通信接口：通过标准的 USB 通讯线将一体机和电脑进行连接，用于软件升级（注：此接口仅供工程师调试使用，暂不对外开放）。

1.3 产品命名规则

HP 35 4 2 - AH 06 50 P65 A

- A: 黑白点阵屏
- 防护等级: IP65
- PV最大开路电压: 数值*10V, 如50表示500V
- PV最大充电电流: 数值*10A, 如06表示60A
- 交流充电与逆变异步进行
- 逆变输出电压等级: 1表示110/120VAC, 2表示220/230VAC
- 蓄电池额定电压: 2表示24VDC, 4表示48VDC
- 逆变额定功率: 数值*100W, 如35表示3500W
- HP系列

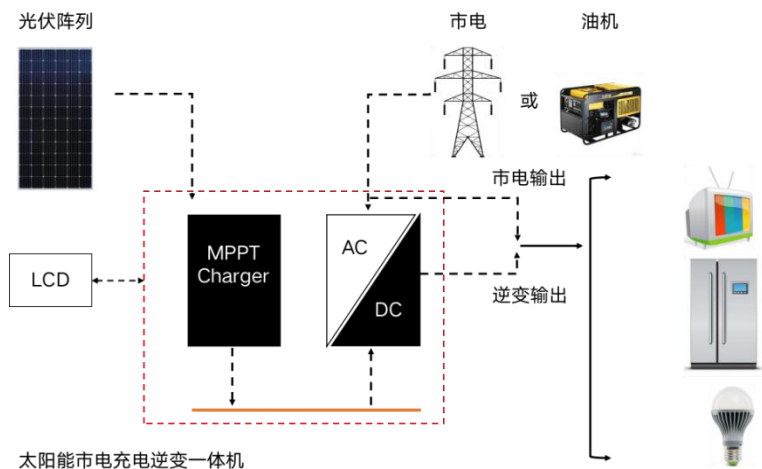

1.4 系统连接示意图

- 无蓄电池模式

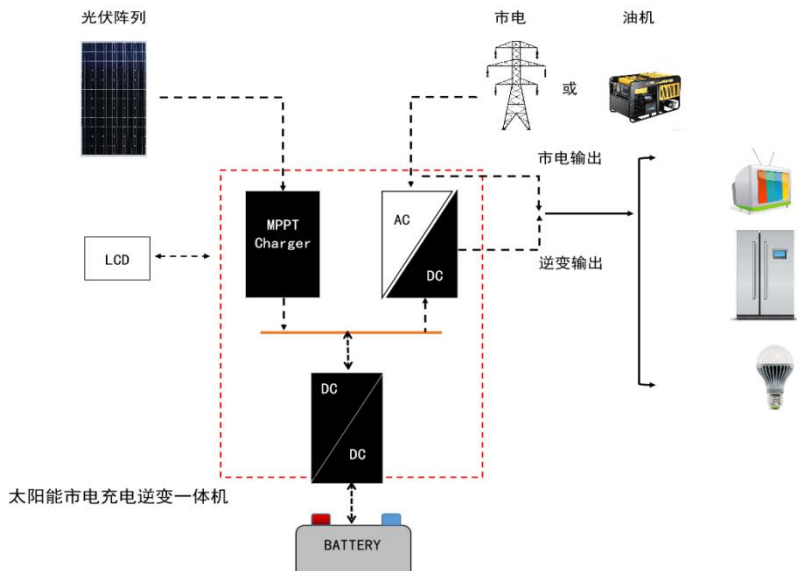

• 有蓄电池模式



 警告	<p>交流设备需根据选用一体机的输出功率确定，禁止连接大于一体机最大输出功率的负载，否则可能会损坏一体机。</p>
 警示	<ul style="list-style-type: none"> • 不同的电池类型，对应不同的参数，上电前，请确认相关参数。 • 油机种类繁多，输出情况复杂，推荐使用变频油机，如果使用非变频油机，需经实际测试后方可使用。

2 界面介绍

HP-AHP65A 系列界面显示语言出厂默认为英文，请按照如下操作流程将英文显示切换为中文显示，以便您接下来的使用。

● 切换界面显示语言

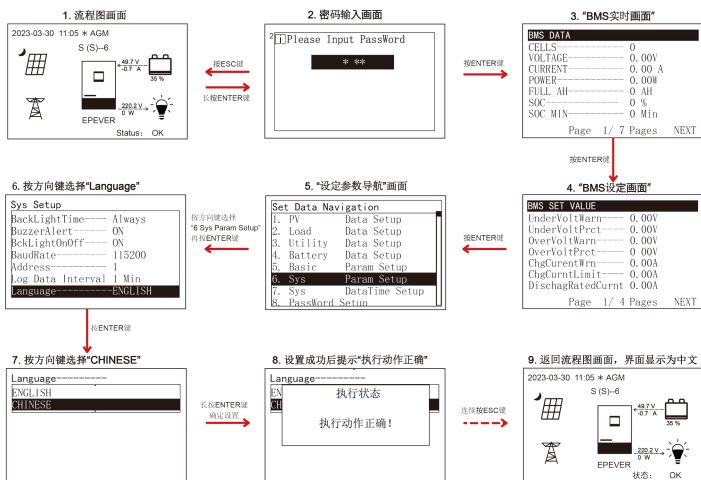

注意：默认密码为“0000”，若需修改密码，请参考章节 2.5.6 密码修改的介绍。

● 表头显示

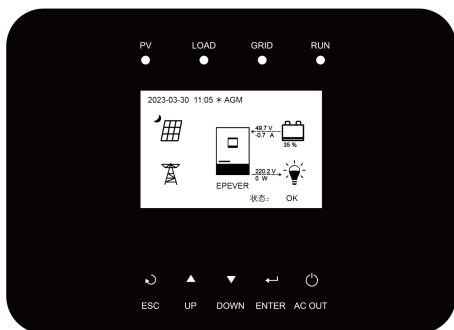

注意：水平视线和液晶屏的角度在 90° 范围内才可以清晰的看到液晶屏的显示内容。如果角度超过 90°，液晶屏的显示内容无法看清。

2.1 指示灯

指示灯	状态	说明
PV	熄灭	无 PV
	绿灯常亮	PV 正常
	红灯常亮	PV 充电故障（PV1 过压、PV2 过压）
LOAD	熄灭	逆变无输出
	绿灯常亮	逆变、充电、旁路正常
	红灯常亮	逆变故障（逆变过流、逆变过压、逆变欠压、输出短路、输出过载）
GRID	熄灭	无市电
	绿灯常亮	市电正常
	绿灯闪烁 (1Hz)	油机充电
	红灯常亮	市电充电模块故障（市电过压、市电过流、市电欠压、市电频率异常）
RUN	绿灯闪烁 (1Hz)	通讯正常
	红灯闪烁 (1Hz)	通讯故障

2.2 按键

按键	操作	说明
	短按	<ul style="list-style-type: none"> 退出当前界面 在“流程图画面”和“表格数据信息”界面间切换
	短按	<ul style="list-style-type: none"> 浏览界面：UP 为上翻，DOWN 为下翻 在参数设置界面短按：按参数步长增加/减少数值
	长按	在参数设置界面长按：按参数步长 x10 增加/减少数值
	短按	<ul style="list-style-type: none"> 由流程图画面进入实时参数显示界面 由参数浏览界面进入参数设置界面 确定设置参数
	长按	在流程图画面长按，进入密码输入界面；密码确认后进入参数浏览界面
	短按	在时间设置界面或密码修改界面短按，光标左移
	长按	在流程图画面长按，开启/关闭逆变输出、市电充电或者市电旁路

2.3 流程图画面

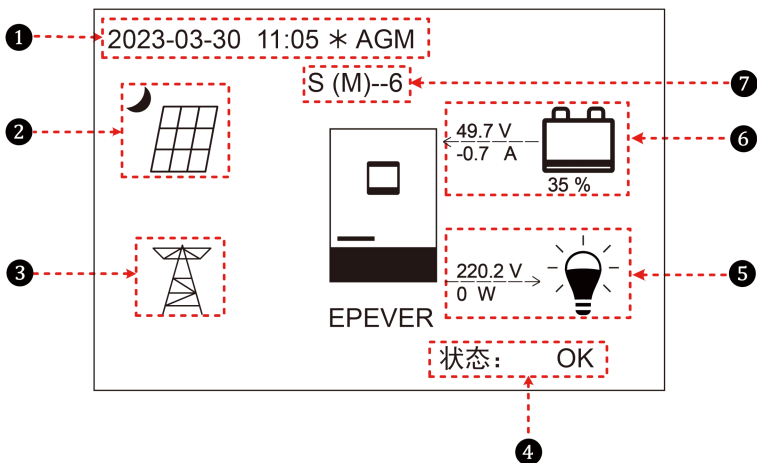

序号	说明
1	显示系统时间、当前电池类型、充电状态。当 BMS 通信正常时，最右端显示 BMS 。当 BMS 异常时，最右端显示 BMS
2	PV 图标： PV 正常接入； PV 未接入（或夜晚 PV 无电）。 PV 实时电压 / PV 总功率
3	市电图标： 市电正常输入； 市电未接入。 市电输入电压 / 市电输入功率
4	状态：当系统无故障时，显示 OK。当系统发生故障后，显示故障编号最小的故障代码。 备注：在流程图界面，按 UP/DOWN 键选中“状态”栏，并按 ENTER 键可查看故障详情。
5	负载图标： 有交流电输出； 无交流电输出 AC 输出电压 / AC 输出功率
6	蓄电池状态：←----- 蓄电池处于放电状态下； -----→ 蓄电池处于充电状态下 电池电压 / 电池电流 / 锂电池实时 SOC，无锂电上传时则显示--
7	并机状态图标，当有 2 台以上的一体机并联通讯成功后显示此图标，单机不显示。

注：当 PV 充电时，蓄电池默认在每个月 28 日（日期可修改）进行均衡充电。

- 并机状态图标各字母表示的含义如下：

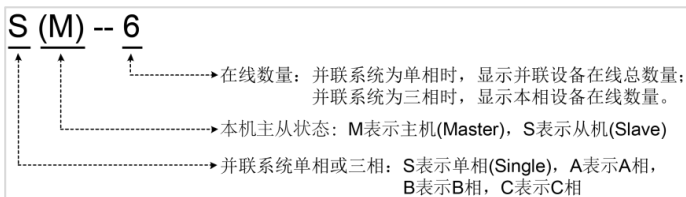

注意：主机、从机是随机定义的。

2.4 界面

2.4.1 实时参数显示界面

系统上电开机后进入流程图画面，在流程图画面短按 ENTER 键进入实时参数显示界面。用户可按 ENTER 键进入下一实时参数界面，按 UP/DOWN 键查看当前画面的全部参数，或者按 ESC 键返回到流程图画面。

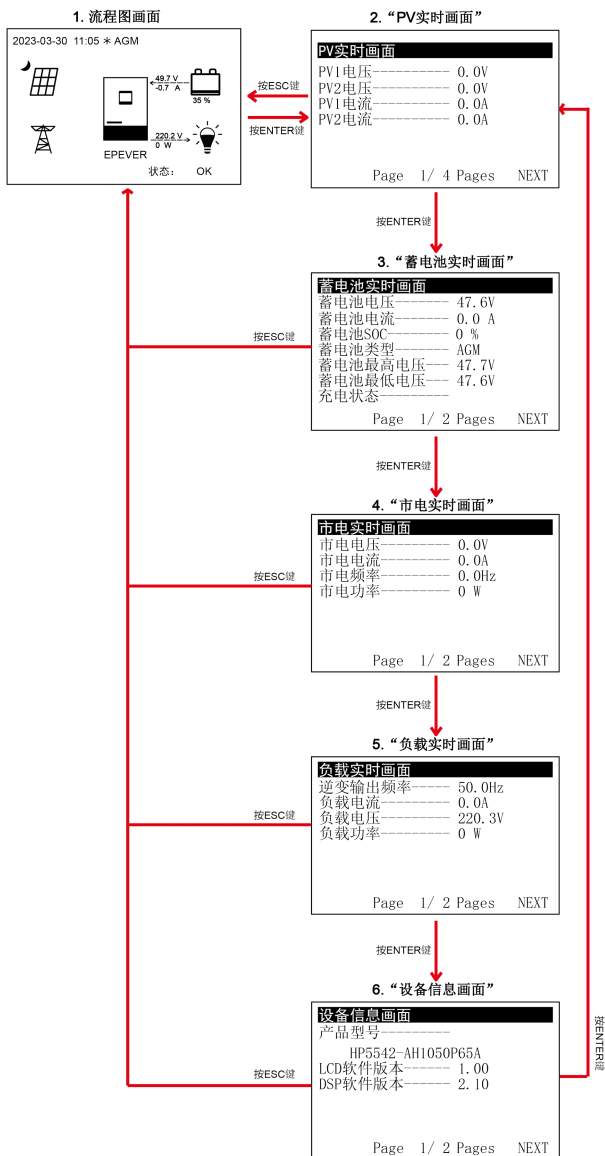

2.4.2 普通用户界面

系统上电开机后进入流程图画面，在流程图画面按 ESC 键进入“表格数据信息”界面。用户可按 ENTER 键进入下一界面，或者按 UP/DOWN 键查看当前画面的全部参数。

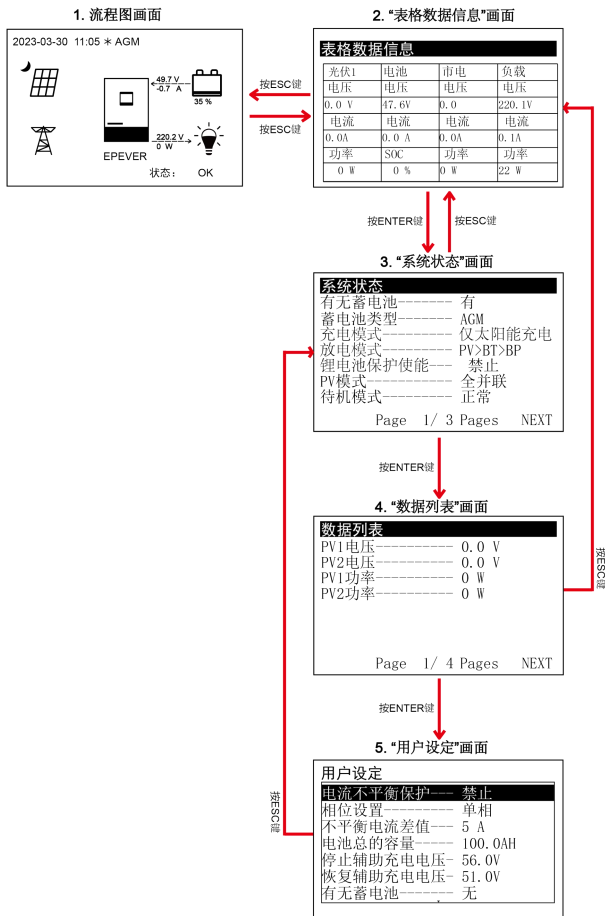

➤ 用户设定画面

在“用户设定”画面，用户无需输入密码即可修改常用的参数。具体参数默认值及设置范围可参考章节 [2.5.1](#) 参数列表。

2.4.3 管理员界面

系统上电开机后进入流程图画面，在流程图画面长按 ENTER 键进入密码输入界面。输入密码（默认 0000）后，可查看系统所有参数，并进行参数的优化、修改等操作。

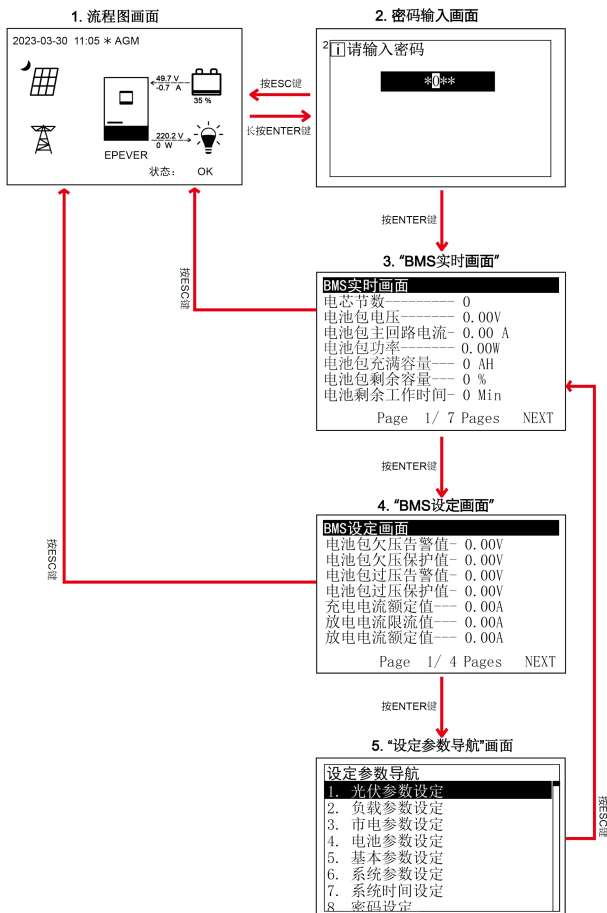

2.5 参数设置

2.5.1 参数列表

设定参数导航
1. 光伏参数设定
2. 负载参数设定
3. 市电参数设定
4. 电池参数设定
5. 基本参数设定
6. 系统参数设定
7. 系统时间设定
8. 密码设定

按照章节 2.4.3 管理员界面介绍，进入“设定参数导航”画面；按 UP/DOWN 键可对 1~9 项导航下的参数分别进行设定。各参数默认值及设置范围如下表格所示。

备注：在参数设置界面，短按 UP/DOWN 键增加/减少 1 个步长（步长为最小增减单位）。长按 UP/DOWN 键增加/减少 10 倍步长（“电池总的容量、历史记录间隔”除外，此参数长按 UP/DOWN 键增加/减少 100 倍步长）。参数设置完成后，短按 ENTER 键确认。

参数列表	默认值	设置范围
1. 光伏参数设定		
PV 欠压保护点	80.0V	自定义：80.0V~（PV 欠压恢复点-5V），步长 0.1V
PV 欠压恢复点	100.0V	自定义：100.0~200.0V 或（PV 欠压保护点+5V）~200.0V，步长 0.1V 注：取 100.0V 和（PV 欠压保护点+5V）中的最大值。
2. 负载参数设定		
逆变输出电压等级	220V	自定义：110V/120V/220V/230V 注：110V/120V 为预留选项，对本系统无效。
逆变输出频率等级	50Hz	自定义：50Hz / 60Hz 注：当连接市电且检测到市电频率后，进入市电旁路输出状态时，将按照市电频率输出。单机“逆变输出频率等级”修改完成后，立即生效。在并机系统下，必须关机 10s 后再重新启动一体机，才能使修改生效（可再次进入“负载参数设定”画面，检查设置是否生效）。
电流不平衡保护	禁止	自定义：禁止，使能 注：仅在设置三相输出时有效。
相位设置	单相	自定义：单相，A 相，B 相，C 相 注：“相位设置”修改完成后，必须关机 10s 后再重新启动一体机，再次进入“负载参数设定”画面，检查设置是否生效。
不平衡电流差值	5A	自定义：0~6000A，步长 1A 注：仅在设置三相输出时有效，当使能“电流不平衡保护”后，如果任意两相的电流差大于此设置值，设备将自动关闭负载输出。
并联充电最大限流值	100.0A	自定义：0~1200.0A，步长 0.1A 注：预留选项，对本系统无效。
并联放电最大限流值	200.0A	自定义：0~2400.0A，步长 0.1A 注：预留选项，对本系统无效。

参数列表	默认值	设置范围
3. 市电参数设定		
市电超压断开电压	265.0V	自定义：（市电超压恢复电压+10V）~285.0V，步长 0.1V
市电超压恢复电压	255.0V	自定义：220.0V~（市电超压断开电压-10V），步长 0.1V
市电欠压断开电压	175.0V	自定义：90.0V~（市电欠压恢复电压-10V），步长 0.1V
市电欠压恢复电压	185.0V	自定义：（市电欠压断开电压+10V）~220.0V，步长 0.1V
超频率断开频率	70.0Hz	在旁路状态下，当市电输入频率大于此频率时，切换至逆变输出状态。 自定义：52.0~70.0Hz 或（欠频率断开频率+0.5Hz）~70.0Hz，步长 0.1Hz。注：取 52.0Hz 或（欠频率断开频率+0.5Hz）中的最大值。
欠频率断开频率	40.0Hz	在旁路状态下，当市电输入频率小于此频率时，切换至逆变输出状态。 自定义：40.0~58.0Hz 或 40.0Hz~（超频率断开频率-0.5Hz），步长 0.1Hz。注：取 58.0Hz 或（超频率断开频率-0.5Hz）中的取小值。
最大市电充电电流	60.0A	自定义：5.0~60.0A，步长 0.1A HP3542-AH0650P65A 市电充电时蓄电池端的电流
	100.0A	自定义：5.0~100.0A，步长 0.1A HP5542-AH1050P65A 市电充电时蓄电池端的电流
	110.0A	自定义：5.0~110.0A，步长 0.1A HP3522-AH1250P65A 市电充电时蓄电池端的电流。
4. 电池参数设定		
蓄电池设置模式	智能模式	自定义：智能模式（详见 2.5.3），专家模式（详见 2.5.4）
电池总的容量	100.0AH	自定义：10.0~400.0AH，步长 0.1AH 注：设置此参数时，长按 UP/DOWN 键增加/减少 100 倍步长，即 10AH。
均衡充电时间	120 Min	自定义：10~180 分钟，步长 1 分钟
提升充电时间	120 Min	自定义：10~180 分钟，步长 1 分钟
温度补偿系数	3	自定义：0~9，步长 1 注：预留选项，对本系统无效。
停止辅助充电电压	56.0V (48V 系统)	在部分工作模式下，蓄电池电压大于此电压则停止市电充电。 自定义：（恢复辅助充电电压+0.2*N）≤停止辅助充电电压≤（充电限制电压）（N=电压等级/12）；根据电池类型判断，步长 0.1V
	28.0V (24V 系统)	
恢复辅助充电电压	51.0V (48V 系统)	在部分工作模式下，蓄电池电压小于此电压则开始进行市电充电。 自定义：低压断开电压≤恢复辅助充电电压≤（停止辅助充电电压 -（0.2*N））（N=电压等级/12）；根据电池类型判断，步长 0.1V
	25.5V (24V 系统)	

参数列表	默认值	设置范围
允许充电电流	60.0A	自定义：5.0~60.0A，步长 0.1A HP3542-AH0650P65A 允许蓄电池端最大的充电电流值
	100.0A	自定义：5.0~100.0A，步长 0.1A HP5542-AH1050P65A 允许蓄电池端最大的充电电流值
	120.0A	自定义：5.0~120.0A，步长 0.1A HP3522-AH1250P65A 允许电池端最大的充电电流值
允许放电电流	175.0A	自定义：10.0~175.0A，步长 0.1A HP3542-AH0650P65A 允许蓄电池端最大的放电电流值
	250.0A	自定义：10.0~250.0A，步长 0.1A HP5542-AH1050P65A 允许蓄电池端最大的放电电流值
	380.0A	自定义：10.0~380.0A，步长 0.1A HP3522-AH1250P65A 允许电池端最大的放电电流值
BMS 通信状态	164	只读，“164 表示 BMS 通讯异常，165 表示 BMS 通讯正常”
充放电管理模式	电压	自定义：电压，SOC 电压 ：当“充放电管理模式”设置为“电压”时，电池电压控制点相关参数有效。 SOC ：当“充放电管理模式”设置为“SOC”时，SOC 相关参数有效。 注：若选择“SOC”，则电池需要经历多个完整的充放电循环，且电池容量必须设置正确。
BMS 失效动作选择	DSP 自主	自定义：DSP 自主，不充不放 DSP 自主 ：按照本机默认模式及参数值运行。 不充不放 ：设备不充电不放电，等效于待机模式。
充满保护 SOC	99%	仅“充放电管理模式”设置为“SOC”时有效。电池 SOC 值大于或等于该 SOC 值，一体机自动停止充电。 自定义：（充满保护恢复 SOC+5%）~100% 或 80%~100%，步长 1% 注：取（充满保护恢复 SOC+5%）和 80%中的最大值。
充满保护恢复 SOC	90%	仅“充放电管理模式”设置为“SOC”时有效。电池 SOC 值小于该 SOC 值，一体机自动开始充电。 自定义：60%~（充满保护 SOC-5%），步长 1%
低电量告警恢复 SOC	40%	仅“充放电管理模式”设置为“SOC”时有效。 不可单独设置（等于“放电保护恢复 SOC”）
低电量告警 SOC	25%	仅“充放电管理模式”设置为“SOC”时有效。 自定义：10%~35%或 10%~（放电保护恢复 SOC -5%），步长 1% 注：取 35%和（放电保护恢复 SOC -5%）中的最小值。
放电保护恢复 SOC	40%	仅“充放电管理模式”设置为“SOC”时有效。 自定义：（低电量告警 SOC+5%）~60% 或 20%~60%，步长 1% 注：取（低电量告警 SOC+5%）和 20%中的最大值。

参数列表	默认值	设置范围
放电保护 SOC	5%	仅“充放电管理模式”设置为“SOC”时有效。电池 SOC 值小于该 SOC 值，一体机自动停止放电。 自定义：0~10%，步长 1%
市电辅助充电开 SOC	30%	仅“充放电管理模式”设置为“SOC”时有效。 自定义：20%~50% 或 20%~（市电辅助充电关 SOC-10%），步长 1% 注：取 50%和（市电辅助充电关 SOC-10%）中的最小值。
市电辅助充电关 SOC	60%	仅“充放电管理模式”设置为“SOC”时有效。 自定义：（市电辅助充电开 SOC+10%）~100% 或 40%~100%，步长 1% 注：取（市电辅助充电开 SOC+10%）和 40%中的最大值。
SOC 设置值	50%	只读（当连接 BMS 后，该参数由 BMS 进行更新。）
低温禁止充电温度	0.0°C	自定义：-20.0°C~0°C，步长 0.1°C 当环境温度或蓄电池温度低于该值时，一体机停止充电。
低温禁止放电温度	0.0°C	自定义：-20.0°C~0°C，步长 0.1°C 当环境温度或蓄电池温度低于该值时，一体机停止放电。
电池温度过高保护	50.0°C	自定义：（温度过高保护恢复+5°C）~60.0°C，步长 0.1°C
温度过高保护恢复	45.0°C	自定义：30.0°C~（电池温度过高保护-5°C），步长 0.1°C
均衡日期	28	自定义：1~28，步长 1
手动均衡命令	关	自定义：关，开 该参数为一一体机手动均衡充电的设置项。设置为“开”，一体机进入手动均衡工作模式。
复位 SOC 计算	--	按 ENTER 键复位后，SOC 将自动重新计算。
复位自学习电池 AH	-	按 ENTER 键复位自学习电池 AH。
5. 基本参数设定		
有无蓄电池	有	自定义：有，无，预留 注：当参数值变更时（即从有蓄电池改为无蓄电池，或从无蓄电池切换到有蓄电池），一体机自动关机并重启，自动关机及重启期间无交流输出。
充电模式	太阳能 加市电	自定义：仅太阳能充电，太阳能优先，太阳能加市电，市电优先。注：具体工作模式差异见章节 4 工作模式。
放电模式	PV>BP> BT	自定义：PV>BP>BT（即太阳能>旁路>蓄电池），PV>BT>BP（即太阳能>蓄电池>旁路），BP>PV>BT（即旁路>太阳能>蓄电池） 注：具体工作模式差异见章节 4 工作模式。
锂电池保护使能	禁止	自定义：禁止，使能 设置为“使能”时，低温禁止充放电功能方有效。

参数列表	默认值	设置范围
PV 模式	全并联	自定义：全独立，全并联，自动识别 具有两路或多路 PV 输入的产品型号默认值为“全并联”。当两路或多路 PV 阵列各自独立输入时需设置为“全独立”模式。当两路或多路 PV 阵列并联为一接入一体机时（需对一体机的 PV 端子进行外部并联），需设置为“全并联”模式。
	全独立	自定义：全独立，全并联，自动识别 具有一路 PV 输入的产品型号默认值为“全独立”（其他模式无效）。
待机模式	正常	自定义：正常，待机 当设置为“待机”模式时，一体机停止交流输出，进入待机模式。
均衡充电使能	禁止	自定义：禁止，使能 该参数为一一体机自动均衡充电的设置项。当设置为“使能”时，一体机对蓄电池自动进行均衡充电管理。
低功耗模式使能	使能	自定义：禁止，使能 设置为“使能”时，符合一定的条件后，如无 PV 和市电，蓄电池欠压后，一体机进入低功耗模式。
校准模式使能	关	自定义：关，开 注：预留选项，对本系统无效。
恢复出厂设置	--	恢复出厂设置值（当“待机模式”设置为“待机”时，可将除故障履历外的所有设置恢复至出厂状态。）
故障复位	--	按 ENTER 键退出当前故障报警状态，恢复正常工作状态。 注：该操作不会清除历史故障记录。
负载开关	打开	自定义：关闭，打开 即交流输出开关，控制交流输出的关闭和打开。该参数和负载输出开关按键是同一个控制量，改变其中一个的状态，另外一个跟着改变。
PV 直流输入源	禁止	自定义：禁止，使能 当使用直流电源替代 PV 阵列进行供电测试时，需把“PV 直流输入源”更改为“使能”，否则一体机无法正常工作。
累计电量清零	--	按 ENTER 键清除所有充放电的累计电量。
干接点开启电压	44.0V (48V 系统)	自定义：0~（干接点停止电压-0.1*N）（N=电压等级/12），步长 0.1V 当蓄电池电压小于该设定电压时，干接点开关闭合。
	22.0V (24V 系统)	

参数列表	默认值	设置范围
干接点停止电压	50.0V (48V 系统)	自定义：（干接点开启电压+0.1*N）~超压断开电压（N=电压等级/12），步长 0.1V 当蓄电池电压大于该设定电压时，干接点开关断开。
	25.0 (24V 系统)	
交流输入模式	市电模式	自定义：市电模式，发电机模式 当输入的交流源为发电机时，需将该模式设置为“发电机模式”，可提高一体机的充电能力。 注：若设置的交流输入模式与输入的交流源不匹配，会影响一体机的正常工作。设置完成后，须重启一体机使设置生效。
电池接入方式	共享	自定义：独立或共享 仅在一体机并联时有效，如果各并联一体机连接到同一个电池组，需设置为“共享”模式。如果各并联一体机分别连接到单独的电池组，需设置为“独立”模式。 注：设置完成后，须重启一体机使设置生效。
6. 系统参数设定		
背光时间	30S	自定义：6S, 30S, 60S, 常开
蜂鸣器告警开关	开	自定义：关，开 若设置为“开”，发生故障时蜂鸣器响，故障消除后，蜂鸣器自动静音。若设置为“关”，即使发生故障，蜂鸣器也不会响。
LCD 背光开关	开	自定义：关，开 注：“LCD 背光开关”优先级高于“背光时间”。
波特率	115200	自定义：115200, 9600, 19200, 38400, 57600
通信 ID 号	1	自定义：1~254, 步长 1
历史记录间隔	60	自定义：1~3600 秒, 步长 1 秒钟（注：设置此参数时，长按 UP/DOWN 键增加/减少 100 倍步长，即 100 秒。） 设置历史记录的时间间隔（仅指定时存储的电压、电流等历史数据，不包括历史故障；这些历史数据可通过 Solar Guardian PC 上位机软件或者通过 WEB 网页导出。）
语言选择	英语	自定义：英语，中文
蓝牙有效无效选择	有效	自定义：无效，有效 备注：该参数为预留选项，对本系统无效。
温度单位	°C	自定义：°C（摄氏度），°F（华氏度）
BMS 有效无效选择	无效	自定义：无效，有效 当该参数设置为“有效”时，一体机可以与电池包进行正常通讯。
BMS 协议选择	0	自定义：0~240, 步长 1 注：参考锂电池协议类型表。
BMS 通信方式	RS485	只读

参数列表	默认值	设置范围
指示灯开关	打开	自定义：打开，关闭 设置表头上的 PV/LOAD/GRID/RUN 指示灯是否显示。
BMS 电压控制使能	禁止	自定义：禁止，使能 设置为“使能”时，BMS 内部控制参数将自动同步到本一体机中，一体机根据这些参数控制蓄电池充放电。
BMS 电流控制选择 (详细可参考 2.5.2 蓄电池工作模式 的介绍)	无效	自定义：无效，BMS，模拟 BMS 当该参数设置为“无效”时，一体机将根据表头设置值进行充放电控制。当该参数设置为“BMS”时，一体机将根据读取到的 BMS 充放电电流值进行充放电控制。当该参数设置为“模拟 BMS”时，一体机将进入模拟 BMS 工作模式，根据本机预置的锂电池充放电末端电流控制 MAP 表计算的充放电电流值进行充放电控制。
历史记录复位	--	按 ENTER 键清除定时存储的电压、电流等历史数据，不包括历史故障。 注：按下 ENTER 键确认复位后，闪烁的 LED 灯将变为常亮或熄灭，约 30S 后提示“执行动作正确”；复位完成后，表头会自动重启。
放电系数选择	3C	自定义：1C，3C 通过查看电池铭牌获取此数值，仅当“BMS 电流控制选择”设置为“模拟 BMS”时起作用。当该参数设置为“3C”时，一体机将按照“电池总容量乘以 3”和“表头设置的允许充放电电流”中的较小值，作为充放电电流的最大限流值，进行充放电控制。
MAP 温度选择	默认	自定义：默认（25°C），BMS 环境温度，BMS 电芯 MaxT，BMS 电芯 MinT，RS485，DSP MAP 表通过锂电池温度和 SOC 值计算充放电电流值。 当使用的锂电池带 BMS 功能且能正常上传温度值时，根据锂电池上传的温度值选择“BMS 环境温度、BMS 电芯 MaxT、BMS 电芯 MinT”（这三个参数仅在“BMS 电流控制选择”设置为“模拟 BMS”时起作用）。当锂电池仅有保护板时，建议选择 RS485（需选配智能远程温度传感器）；若不选配此智能远程温度传感器，则选择“默认（25°C）”。“DSP”表示本机默认温度。
7. 系统时间设定（见章节 2.5.5）		
8. 密码设定（见章节 2.5.6）		
9. 电池电压控制点设定（仅“蓄电池设置模式”选择“智能模式”时适用）		
电池设定模式	智能模式	只读
电压等级	48V (48V 系统)	只读
	24V (24V 系统)	

参数列表	默认值	设置范围
电池类型	AGM	48V 系统设置范围: AGM (免维护), GEL (胶体), FLD (液体), LFP15S (磷酸铁锂 15 串), LFP16S (磷酸铁锂 16 串), LNCM13S (三元锂 13 串), LNCM14S (三元锂 14 串)
	AGM	24V 系统设置范围: AGM (免维护), GEL (胶体), FLD (液体), LFP8S (磷酸铁锂 8 串), LNCM6S (三元锂 6 串), LNCM7S (三元锂 7 串)
提升电压	57.6V (48V 系统)	只读 注: 一体机根据所选的电池类型, 对电压控制点参数自动赋值, 不支持修改。
	28.8V (24V 系统)	
浮充电压	55.2V (48V 系统)	
	27.6V (24V 系统)	
低压断开恢复电压	50.0V (48V 系统)	
	25.0V (24V 系统)	
低压断开电压	43.2V (48V 系统)	
	21.6V (24V 系统)	
9. 电池电压控制点设定 (仅“蓄电池设置模式”选择“专家模式”时适用)		
电池设定模式	专家模式	只读
电压等级	48V (48V 系统)	只读
	24V (24V 系统)	
电池类型	AGM	48V 系统设置范围: AGM (免维护), GEL (胶体), FLD (液体), LFP15S (磷酸铁锂 15 串), LFP16S (磷酸铁锂 16 串), LNCM13S (三元锂 13 串), LNCM14S (三元锂 14 串)
	AGM	24V 系统设置范围: AGM (免维护), GEL (胶体), FLD (液体), LFP8S (磷酸铁锂 8 串), LNCM6S (三元锂 6 串), LNCM7S (三元锂 7 串)

参数列表	默认值	设置范围
超压断开电压	64.0V (48V 系统)	自定义：充电限制电压 < 超压断开电压 ≤ 16*N，步长 0.1V 注：N=系统电压等级/12。
	32.0V (24V 系统)	
充电限制电压	60.0V (48V 系统)	自定义：均衡电压 < 充电限制电压 < 超压断开电压，步长 0.1V
	30.0V (24V 系统)	
超压断开恢复电压	60.0V (48V 系统)	自定义：9*N ≤ 超压断开恢复电压 < (超压断开电压 - 0.1*N)，步长 0.1V。注：N=系统电压等级/12。
	30.0V (24V 系统)	
均衡电压	58.4V (48V 系统)	自定义：提升电压 ≤ 均衡电压 ≤ 充电限制电压，步长 0.1V
	29.2V (24V 系统)	
提升电压	57.6V (48V 系统)	自定义：浮充电压 ≤ 提升电压 ≤ 均衡电压，步长 0.1V
	28.8V (24V 系统)	
浮充电压	55.2V (48V 系统)	自定义：提升恢复电压 < 浮充电压 ≤ 提升电压，步长 0.1V
	27.6V (24V 系统)	
提升恢复电压	52.8V (48V 系统)	自定义：低压断开恢复电压 < 提升恢复电压 < 浮充电压，步长 0.1V
	26.4V (24V 系统)	
低压断开恢复电压	50.0V (48V 系统)	自定义：低压断开电压 < 低压断开恢复电压 < 提升恢复电压，步长 0.1V
	25.0V (24V 系统)	
欠压报警恢复电压	48.8V (48V 系统)	自定义：(欠压报警电压 + 0.1*N) < 欠压报警恢复电压 ≤ 低压断开恢复电压，步长 0.1V。注：N=系统电压等级/12。
	24.4V (24V 系统)	

参数列表	默认值	设置范围
欠压报警电压	48.0V (48V 系统)	自定义：放电限制电压 \leq 欠压报警电压 $<$ （欠压报警恢复电压 $-0.1 \cdot N$ ），步长 0.1V。注：N=系统电压等级/12。
	24.0V (24V 系统)	
低压断开电压	43.2V (48V 系统)	自定义：放电限制电压 \leq 低压断开电压 $<$ 低压断开恢复电压，步长 0.1V
	21.6V (24V 系统)	
放电限制电压	42.4V (48V 系统)	只读
	21.2V (24V 系统)	

注：除部分参数（如“逆变输出频率等级、相位设置、交流输入模式、电池接入方式”）修改后需重启一体机才能生效，其余参数设置成功后立即生效，不需重启一体机。

2.5.2 蓄电池工作模式

如下表格列出不同应用场景下，建议使用的工作模式及参数设置流程。根据您当前使用的电池状况（如是否为锂电池 Pack，是否带 BMS 功能，是否带充放电末端电流控制功能等）进行合理的参数设置，可以保证蓄电池工作在最优性能下，确保系统更长久安全的运行。

序号	应用场景	建议工作模式	设置流程
1	非锂电池 Pack	一体机根据表头设置值进行充放电控制	见图 1 “非锂电池 Pack 设置流程”
2	1. 带 BMS 及充放电末端电流控制的锂电池 Pack 2. 有通讯	一体机根据读取到的 BMS 充放电电流值进行充放电控制	见图 2 “有 BMS 有充放电末端电流控制设置流程”
3	1. 带 BMS，但无充放电末端电流控制的锂电池 Pack 2. 有通讯	一体机根据表头预置的 MAP 表计算充放电电流值进行充放电控制	见图 3“有 BMS 无充放电末端电流控制设置流程”
4	1. 仅带保护板的锂电池 Pack 2. 无通讯 (此场景下建议选配智能远程温度传感器)	一体机根据表头预置的 MAP 表计算充放电电流值进行充放电控制	见图 4 “仅带保护板的锂电池 Pack 设置流程”

● 图 1 “非锂电池 Pack 设置流程”

当系统使用非锂电池 Pack（如使用免维护、胶体、液体电池）时，根据如下流程图正确设置“电池总的容量、温度补偿系数、电池类型”，将“充放电管理模式”设置为“电压”或“SOC”；然后进行电池电压控制点参数的设置（“充放电管理模式”需设置为“电压”）或者 SOC 参数的设置（“充放电管理模式”

需设置为“SOC”)。参数设置完成后,一体机将根据表头设置值进行充放电控制。

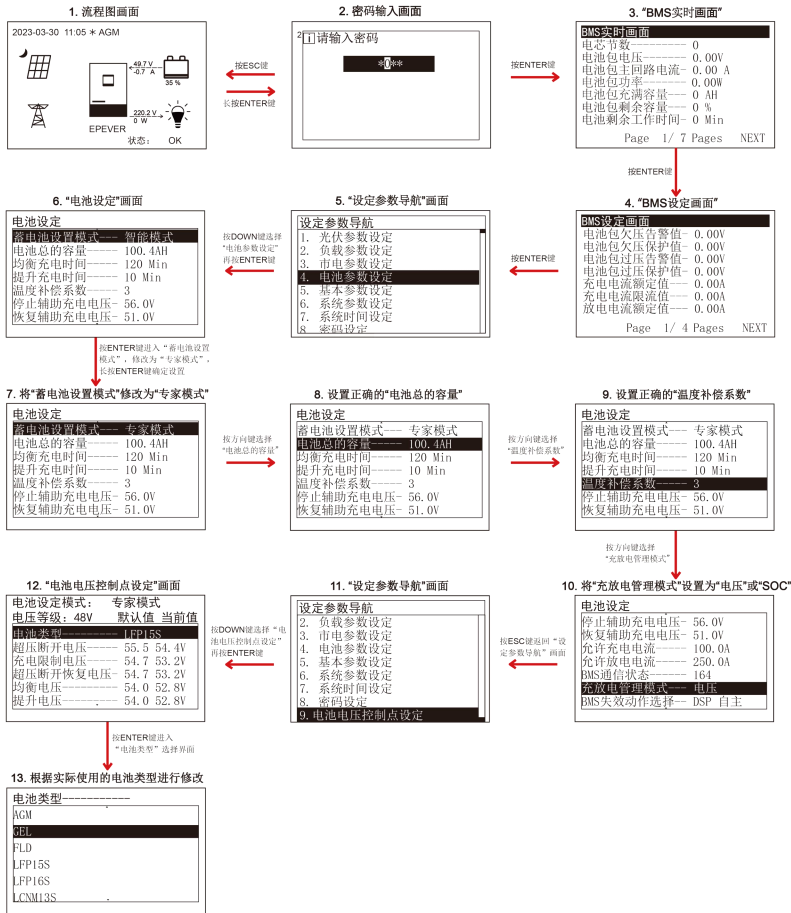

● 图2 “有 BMS 有充放电末端电流控制设置流程”

当系统使用带 BMS 及充放电末端电流控制的锂电池 Pack, 且该锂电池可以和一体机进行正常通讯的场景下, 根据如下流程图选择正确的 BMS 协议号, 将“BMS 有效无效选择”设置为“有效”, 将“BMS 电压控制使能”设置为“使能”, 将“BMS 电流控制选择”设置为“BMS”, 将“充放电管理模式”设置为

“电压”或“SOC”；然后进行电池电压控制点参数的设置（“充放电管理模式”需设置为“电压”）或者 SOC 参数的设置（“充放电管理模式”需设置为“SOC”）。参数设置完成后，一体机根据读取到的 BMS 充放电电流值进行充放电控制。

1. 流程图画面

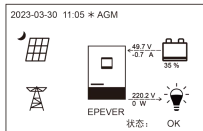

2. 密码输入画面



3. "BMS实时画面"

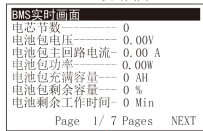

6. 进入系统参数设定画面



5. "设定参数导航"画面



4. "BMS设定画面"



7. 将"BMS有效无效选择"设置为"有效"



8. 设置为实际使用的锂电协议号



9. 将"BMS电压控制使能"设置为"使能"



12. 将"蓄电池设置模式"修改为"专家模式"



11. "设定参数导航"画面



10. 将"BMS电流控制选择"设置为"BMS"



13. 将"充放电管理模式"设置为"电压"或"SOC"



小提示

目前支持的 BMS 厂家及对应的协议号，请前往 EPEVER 官网下载。

 警示	<ul style="list-style-type: none"> ● 当“BMS 电流控制选择”设置为“无效”或者当锂电池与一体机的通讯中断后，一体机将根据表头设置值进行充放电控制。 ● 当“BMS 电流控制选择”设置为“模拟 BMS”时，一体机根据表头预置的 MAP 表计算充放电电流值进行充放电控制。 ● 由于不同厂家的锂电池，其充放电特性及电压一致性不同；使用模拟 BMS 进行充放电控制时需要专业人士进行指导。
--	--

● **图 3 “有 BMS 无充放电末端电流控制设置流程”**

当系统使用带 BMS，但无充放电末端电流控制的锂电池 Pack，且该锂电池可以和一体机进行正常通讯的场景下，根据如下流程图选择正确的 BMS 协议号，设置正确的“放电系数”（通过锂电池的铭牌查看该信息），将“BMS 有效无效选择”设置为“有效”，将“BMS 电压控制使能”设置为“使能”，将“BMS 电流控制选择”设置为“模拟 BMS”，将“MAP 温度选择”设置为“BMS 环境温度”，将“电池类型”设置为对应的锂电池；将“充放电管理模式”设置为“电压”或“SOC”；然后进行电池电压控制点参数的设置（“充放电管理模式”需设置为“电压”）或者 SOC 参数的设置（“充放电管理模式”需设置为“SOC”）。参数设置完成后，一体机根据表头预置的 MAP 表计算充放电电流值进行充放电控制。

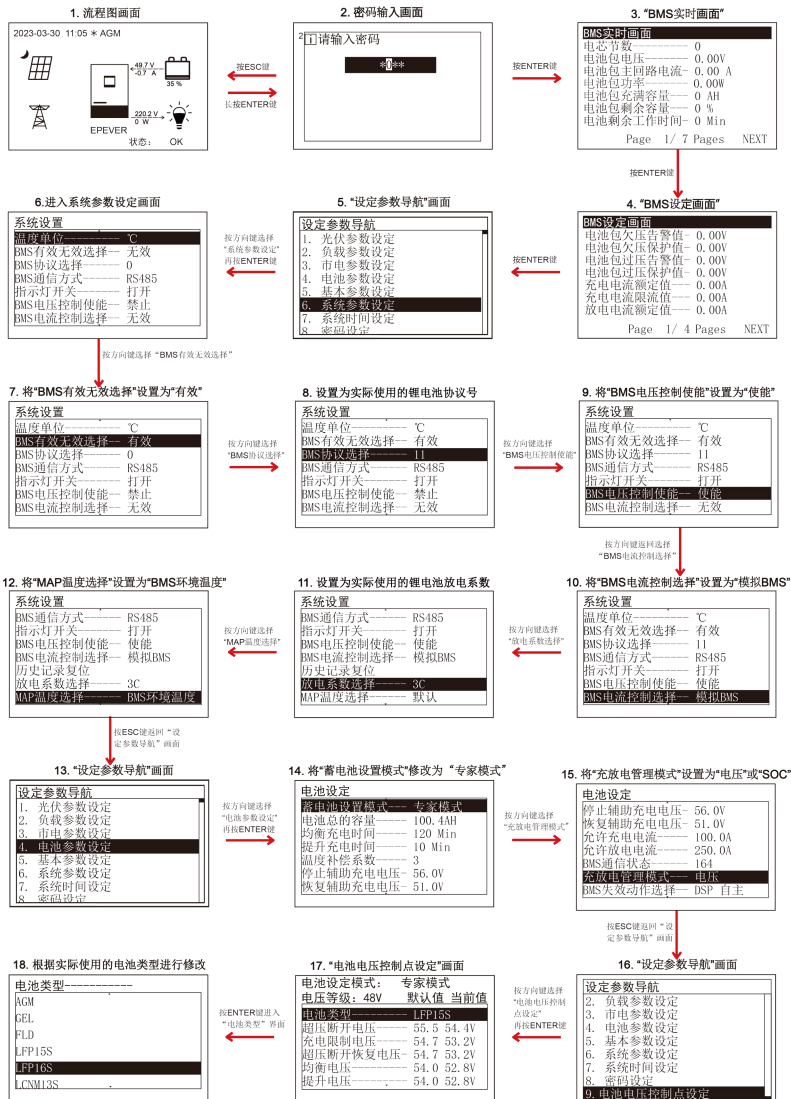

 警示	<ul style="list-style-type: none"> ● 当“BMS 电流控制选择”设置为“无效”时，一体机将根据表头设置值进行充放电控制。 ● 由于不同厂家的锂电池，其充放电特性及电压一致性不同；使用模拟 BMS 进行充放电控制时需要专业人士进行指导。 ● 锂电池充放电末端电流控制 MAP 表参与充放电控制只和“BMS 电流控制选择、放电系数、电池类型、MAP 温度选择”有关。
--	--

● **图 4 “仅带保护板的锂电池 Pack 设置流程”**

当系统使用仅带保护板的锂电池 Pack，且该锂电池不能和一体机进行正常通讯的场景下（此场景下建议选配智能远程温度传感器，此为预留功能，目前该产品正在开发中）；根据如下流程图设置正确的“放电系数”（通过锂电池的铭牌查看该信息），将“BMS 电流控制选择”设置为“模拟 BMS”，将“MAP 温度选择”设置为“RS485”（需选配智能远程温度传感器，若不选配此配件，则“MAP 温度选择”需设置为“默认”），将“电池类型”设置为对应的锂电池，将“充放电管理模式”设置为“电压”或“SOC”；然后进行电池电压控制点参数的设置（“充放电管理模式”需设置为“电压”）或者 SOC 参数的设置（“充放电管理模式”需设置为“SOC”）。参数设置完成后，一体机根据表头预置的 MAP 表计算充放电电流值进行充放电控制。

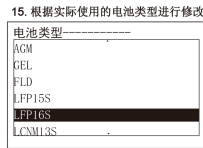
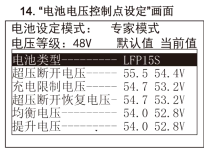
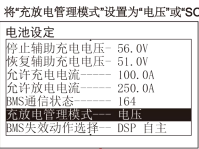
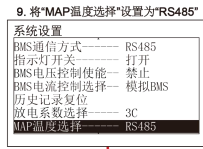
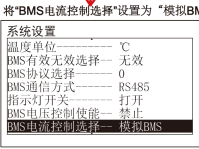
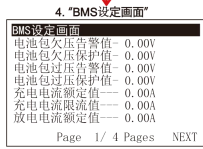
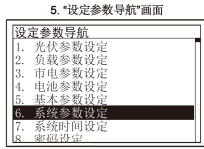
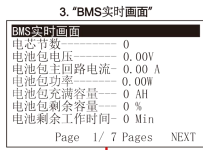
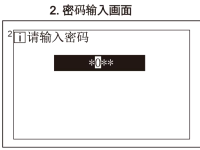
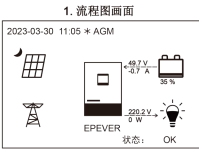

警告

- 当“BMS 电流控制选择”设置为“无效”时，一体机将根据表头设置值进行充放电控制。
- 由于不同厂家的锂电池，其充放电特性及电压一致性不同；使用模拟 BMS 进行充放电控制时需要专业人士进行指导。
- 锂电池充放电末端电流控制 MAP 表参与充放电控制只和“BMS 电流控制选择、放电系数、电池类型、MAP 温度选择”有关。

2.5.3 电池电压控制点参数（智能模式）

当“蓄电池设置模式”选择为“智能模式”时，用户只能选择电池类型，无法设定电压控制点参数。一体机将按照所选的电池类型对所有电压控制点参数自动进行赋值。若要进行更改，则需选择“专家模式”。

2.5.4 电池电压控制点参数（专家模式）

当“蓄电池设置模式”选择为“专家模式”时，所有电池电压控制点参数均可设置。

1) 蓄电池的电压控制点

如下表格中，蓄电池的电压控制点均为 25°C/24V 系统测试的值。

电池类型 电压控制点	AGM 免维护	GEL 胶体	FLD 液体	自定义设置范围
超压断开电压	32.0V	32.0V	32.0V	21.5~32V
充电限制电压	30.0V	30.0V	30.0V	21.5~32V
超压断开恢复电压	30.0V	30.0V	30.0V	21.5~32V
均衡电压	29.2V	--	29.6V	21.5~32V
提升电压	28.8V	28.4V	29.2V	21.5~32V
浮充电压	27.6V	27.6V	27.6V	21.5~32V
提升恢复电压	26.4V	26.4V	26.4V	21.5~32V
低压断开恢复电压	25.2V	25.2V	25.2V	21.5~32V
欠压报警恢复电压	24.4V	24.4V	24.4V	21.5~32V
欠压报警电压	24.0V	24.0V	24.0V	21.5~32V
低压断开电压	22.2V	22.2V	22.2V	21.5~32V
放电限制电压	21.2V	21.2V	21.2V	固定值不可设

如下表格中，蓄电池的电压控制点均为 25°C/48V 系统测试的值。

电池类型 电压控制点	AGM 免维护	GEL 胶体	FLD 液体	自定义设置范围
超压断开电压	64.0V	64.0V	64.0V	42.8~64V
充电限制电压	60.0V	60.0V	60.0V	42.8~64V
超压断开恢复电压	60.0V	60.0V	60.0V	42.8~64V
均衡电压	58.4V	--	59.2V	42.8~64V
提升电压	57.6V	56.8V	58.4V	42.8~64V
浮充电压	55.2V	55.2V	55.2V	42.8~64V
提升恢复电压	52.8V	52.8V	52.8V	42.8~64V
低压断开恢复电压	50.4V	50.4V	50.4V	42.8~64V
欠压报警恢复电压	48.8V	48.8V	48.8V	42.8~64V
欠压报警电压	48.0V	48.0V	48.0V	42.8~64V
低压断开电压	44.4V	44.4V	44.4V	42.8~64V
放电限制电压	42.4V	42.4V	42.4V	固定值不可设

当设置蓄电池的电压控制点时，必须遵循如下逻辑：

- A. 超压断开电压 > 充电限制电压 ≥ 均衡电压 ≥ 提升电压 ≥ 浮充电压 > 提升恢复电压
- B. 超压断开电压 > 超压断开恢复电压

- C. 低压断开恢复电压>低压断开电压 \geq 放电限制电压
 D. 欠压报警恢复电压>欠压报警电压 \geq 放电限制电压
 E. 提升恢复电压>低压断开恢复电压

2) 锂电池的电压控制点

电池类型 电压控制点	磷酸铁锂				
	24V 系统		48V 系统		
	LFP8S (磷酸铁锂 8 串)	自定义设置范围	LFP15S (磷酸铁锂 15 串)	LFP16S (磷酸铁锂 16 串)	自定义设置范围
超压断开电压	29.6V	21.5~32V	55.5V	59.2V	42.8~64V
充电限制电压	29.2V	21.5~32V	54.7V	58.4V	42.8~64V
超压断开恢复电压	29.2V	21.5~32V	54.7V	58.4V	42.8~64V
均衡电压	28.8V	21.5~32V	54.0V	57.6V	42.8~64V
提升电压	28.8V	21.5~32V	54.0V	57.6V	42.8~64V
浮充电压	26.8V	21.5~32V	50.2V	53.6V	42.8~64V
提升恢复电压	26.4V	21.5~32V	49.5V	52.8V	42.8~64V
低压断开恢复电压	26.0V	21.5~32V	48.7V	52.0V	42.8~64V
欠压报警恢复电压	25.6V	21.5~32V	48.0V	51.2V	42.8~64V
欠压报警电压	24.8V	21.5~32V	46.5V	49.6V	42.8~64V
低压断开电压	23.2V	21.5~32V	43.5V	46.4V	42.8~64V
放电限制电压	22.0V	固定值不可设	41.2V	44.0V	固定值不可设

电池类型 电压控制点	三元锂					
	24V 系统			48V 系统		
	LNCM6S (三元锂 6 串)	LNCM7S (三元锂 7 串)	自定义设置范围	LNCM13S (三元锂 13 串)	LNCM14S (三元锂 14 串)	自定义设置范围
超压断开电压	25.8V	30.1V	21.5~32V	55.9V	60.2V	42.8~64V
充电限制电压	25.5V	29.8V	21.5~32V	55.2V	59.5V	42.8~64V
超压断开恢复电压	25.5V	29.8V	21.5~32V	55.2V	59.5V	42.8~64V
均衡电压	25.0V	29.2V	21.5~32V	54.2V	58.3V	42.8~64V
提升电压	25.0V	29.2V	21.5~32V	54.2V	58.3V	42.8~64V
浮充电压	24.0V	28.0V	21.5~32V	52.0V	56.0V	42.8~64V
提升恢复电压	23.4V	27.3V	21.5~32V	50.7V	54.6V	42.8~64V
低压断开恢复电压	22.2V	25.9V	21.5~32V	48.1V	51.8V	42.8~64V
欠压报警恢复电压	21.6V	25.2V	21.5~32V	46.8V	50.4V	42.8~64V
欠压报警电压	21.0V	24.5V	21.5~32V	45.5V	49.0V	42.8~64V
低压断开电压	19.2V	22.4V	21.5~32V	41.6V	44.8V	42.8~64V
放电限制电压	18.6V	21.7V	固定值不可设	40.3V	43.4V	固定值不可设

当设置锂电池的电压控制点时，必须遵循如下逻辑：

- A. 超压断开电压<过充保护电压（锂电池保护板）-0.2V
 B. 超压断开电压>充电限制电压 \geq 均衡电压 \geq 提升电压 \geq 浮充电压>提升恢复电压
 C. 超压断开电压>超压断开恢复电压

- D. 提升恢复电压>低压断开恢复电压>低压断开电压 \geq 放电限制电压
- E. 欠压报警恢复电压>欠压报警电压 \geq 放电限制电压
- F. 低压断开电压 \geq 过放保护电压（锂电池保护板）+0.2V



警示

锂电池保护板的控制精度要求至少为 $\pm 0.2V$ ，超压断开电压小于保护板的保护电压，低压断开电压高于保护板的保护电压，超压断开电压和低压断开电压的增加值需根据保护板的精度而定。

2.5.5 系统时间设置

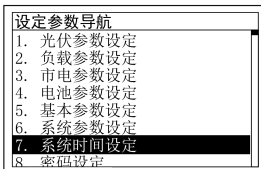

按照章节 **2.4.3 管理员界面** 介绍，进入“设定参数导航”画面；按 UP/DOWN 键切换到“7. 系统时间设定”导航菜单，按 ENTER 键进入系统时间设置界面。在当前画面下，ENTER 作为右移键，AC OUT 作为左移键，UP/DOWN 键调整数值。全部数据设置完成后，将光标移到首位数字处，按 ENTER 键确认。软件自动执行设定动作，数据符合范围则执行更新操作。

2.5.6 密码修改

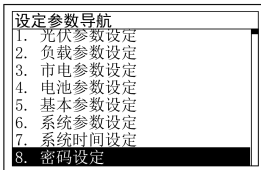

按照章节 **2.4.3 管理员界面** 介绍，进入“设定参数导航”画面；按 UP/DOWN 键切换到“8. 密码设定”导航菜单，按 ENTER 键进入修改密码界面。在当前画面下，ENTER 作为右移键，AC OUT 作为左移键，UP/DOWN 键调整数值。全部数据设置完成后，将光标移到首位数字处，按 ENTER 键确认。

备注：此密码为防止非专业人员操作而设定，默认“0000”，修改完密码后请务必牢记。若忘记密码，在输入密码界面长按 AC OUT 键，密码会自动恢复为 0000。

3 安装说明

3.1 安装注意事项

- 在安装之前，请仔细阅读本手册，熟悉安装步骤。
- 安装蓄电池时需小心，安装铅酸液体蓄电池时，应戴上防护镜，一旦接触到蓄电池酸液时，请及时用清水冲洗。
- 蓄电池附近不要放置金属物件，避免蓄电池发生短路。
- 蓄电池充电时可能产生酸性气体及易燃易爆气体，确认环境周围通风良好。
- 本产品安装方式为壁挂安装，考虑安装墙面的承受能力是否符合要求。
- 机柜安装时，在一体机周围留有足够的空间进行散热；不要将一体机和铅酸液体蓄电池安装在同一机柜内，避免蓄电池工作时产生的酸性气体腐蚀一体机。
- 只能给符合本一体机的蓄电池类型充电。
- 线路连接前确认整机开关及断路器处于关闭或断开状态，接线无误后方可按照说明进行操作。
- 虚接的连接点和腐蚀的电线可能造成发热融化电线绝缘层，燃烧周围的材料，引起火灾。需确认连接头已拧紧，建议用扎带固定好电线，避免移动应用时因电线摇晃而造成连接头松散。
- 系统连接线按照不大于 $5A/mm^2$ 的电流密度进行选取。
- 严禁将一体机安装在易燃易爆或粉尘大量聚集等恶劣环境中。
- 电源的开关关闭之后，一体机内部仍有高压，请勿打开或触摸内部器件，待切断输入输出线缆10分钟后进行相关操作。
- 本产品虽具有电池输入端极性反接保护，但该保护仅在未连接PV或市电时有效，请严格按照操作执行，勿频繁误操作。
- 市电输入和交流输出为高压电，请勿触摸接线处。
- 当风扇工作时，请勿触摸以防受伤。

3.2 接线规格和断路器选型

接线和安装方式遵守当地的电气规范要求。

➤ 建议的光伏阵列接线规格和断路器选型

由于光伏阵列的输出电流受光伏组件的类型、连接方式和光照角度的影响，因此光伏阵列的最小线径根据光伏阵列的最大短路电流来计算。请参考光伏组件规格书中的短路电流值（光伏组件串联时短路电流不变；并联时短路电流为并联组件的短路电流之和）。阵列的短路电流不能大于PV最大输入电流，PV最大输入电流和PV端最大线径请参考下表：

型号	建议的光伏阵列接线线径	建议的断路器型号
HP3522-AH1250P65A HP3542-AH0650P65A	4mm ² /11AWG	2P—20A

当两路光伏阵列单独连接时，每路光伏阵列的接线规格和断路器选型如下：

型号	建议的光伏阵列接线线径	建议的断路器型号
HP5542-AH1050P65A	6mm ² /10AWG	2P—25A

当两路光伏阵列合并为一路进行连接时，接线规格和断路器选型如下：

型号	建议的光伏阵列接线线径	建议的断路器型号
HP5542-AH1050P65A	10mm ² /7AWG	2P—50A

 警示	串联时电压不能大于最大 PV 输入开路电压 500V（最低环境温度）；440V（25°C 环境温度）。
--	---

➤ 建议的市电接线规格

型号	建议市电接线线径	建议断路器型号
HP3522-AH1250P65A HP3542-AH0650P65A	4mm ² /11AWG	2P—25A
HP5542-AH1050P65A	6mm ² /10AWG	2P—40A

➤ 建议的蓄电池接线规格和断路器选型

型号	蓄电池接线线径	断路器
HP3542-AH0650P65A	20mm ² /4AWG	2P—125A
HP5542-AH1050P65A HP3522-AH1250P65A	35 mm ² /2AWG	2P—200A



 警示	断路器型号是根据蓄电池端不单独另接一体机的情况来选取的。
--	------------------------------

➤ 建议的AC输出接线规格

型号	建议负载接线线径	建议断路器选型
HP3522-AH1250P65A HP3542-AH0650P65A	4mm ² /11AWG	2P—25A
HP5542-AH1050P65A	6mm ² /10AWG	2P—40A

 警示	<ul style="list-style-type: none"> 如果光伏阵列和一体机或者一体机和蓄电池之间的距离比较远时，使用更粗的线材可以降低压降以提高系统性能。 以上接线线径和断路器供参考，请根据实际情况来选取合适的接线线径和断路器。
--	--

3.3 安装一体机

 警告	爆炸的危险! 不要将一体机和铅酸液体蓄电池安装在同一个密闭的空间内! 也不要安装在一个蓄电池气体可能聚集的密闭的地方。
 警示	一体机可固定在混凝土及实心砖墙上, 不可固定在空心砖墙上 一体机安装位置左、右距离不小于 300mm, 上、下距离不小于 500mm。

步骤1: 确定安装位置和散热空间

确定一体机的安装位置, 如墙面。安装一体机时, 确认有足够的空气流过一体机, 一体机上下至少留有 500mm 空间, 保障自然对流散热。

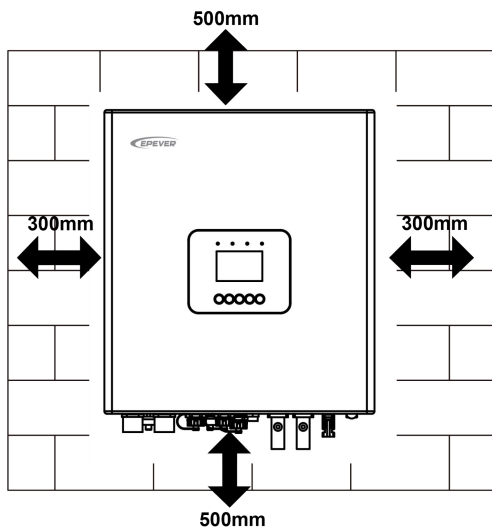

步骤2：将配件包中的挂架固定到墙面上，并将一体机放置在挂架上。

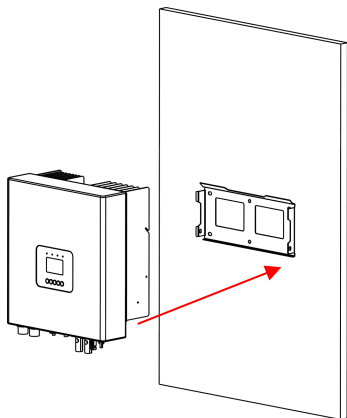

步骤3：用螺丝将一体机和挂架进行固定。

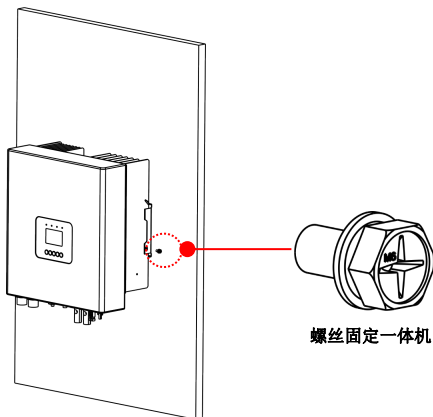

3.4 连接一体机

按照“①接地 > ②蓄电池  > ③负载  > ④光伏阵列  > ⑤市电  或油机 > ⑥选配件”的顺序接线，如果断开系统时请按照倒序过程断开。

如下以“HP3542-AH0650P65A”的外观图为例说明，其余产品型号请根据端子的实际位置正确接线。

- 无蓄电池模式

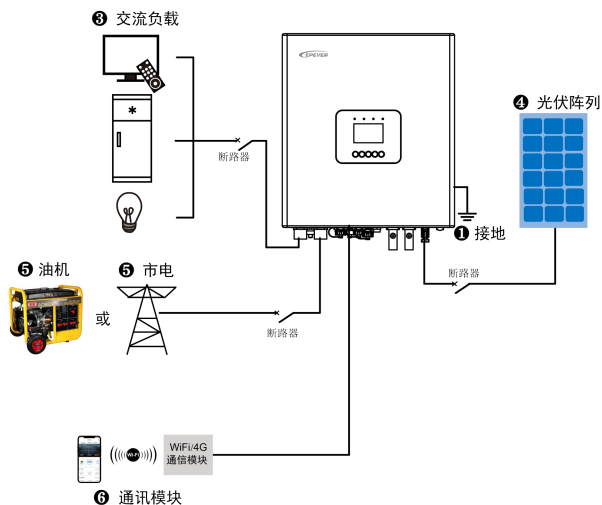

- 有蓄电池模式

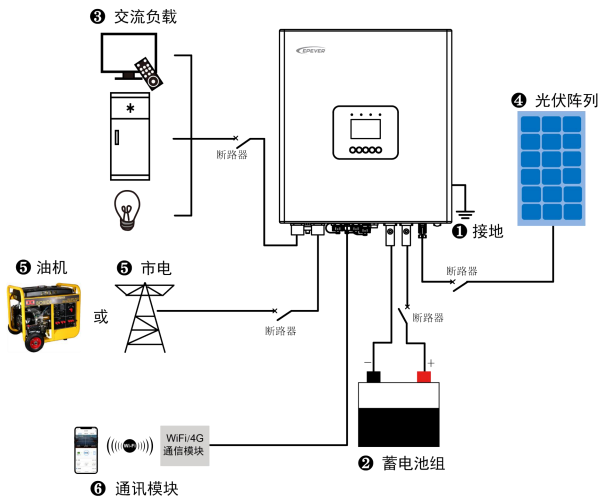

1. 接地

该一体机的接地端子须正确可靠接地，要求接地线缆截面积与建议的负载接线线径保持一致，接地点尽量靠近一体机，接地线越短越好。

❌ 禁止接地	❌ 禁止蓄电池正负极接地
	❌ 禁止PV正负极接地
	❌ 禁止交流输入端L或N在一体机至入户配电箱之间接地
	❌ 禁止交流输出端L或N接地
✅ 必须接地	✅ 机箱机壳与交流输入及输出的PE端通过大地导轨接入大地

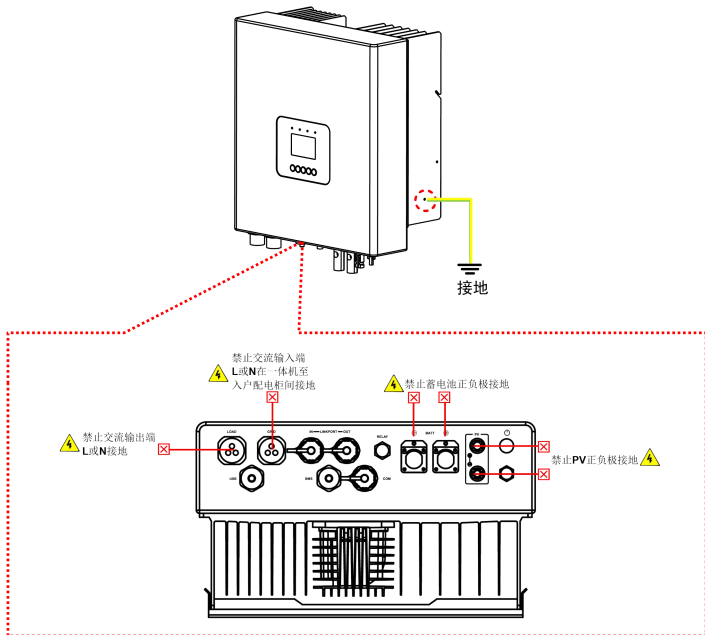

2. 连接蓄电池

 警告	<ul style="list-style-type: none">接线过程中，请勿闭合断路器，同时确认各部件的“+”、“-”极引线连接正确。蓄电池端需安装断路器，其选择请参考章节3.2接线规格和断路器选型。
--------	---

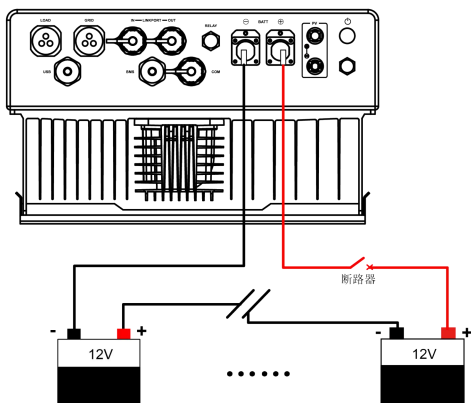

3. 连接交流负载



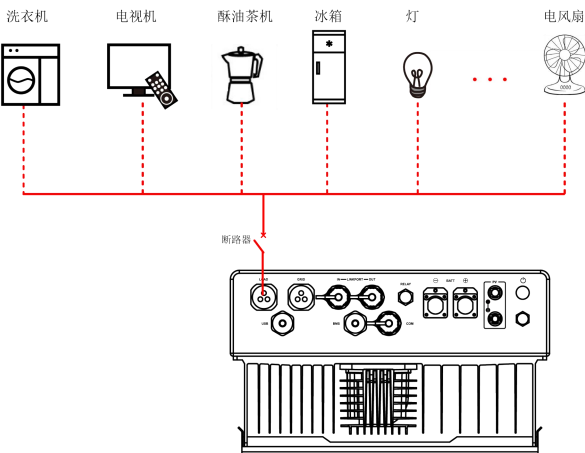

警告

- 高压危险！交流输出会产生很高的电压，接线过程中，请勿闭合断路器，同时确认各部件的电极正确连接。
- 交流设备需根据一体机的持续输出功率确定，交流设备的冲击功率不允许大于一体机的可承受瞬时冲击功率，否则可能导致一体机损坏。
- 若负载端连接电机等感性负载，或连接有双向转换开关，需在一体机交流输出端单独安装过压过流保护器（VA-Protector）。



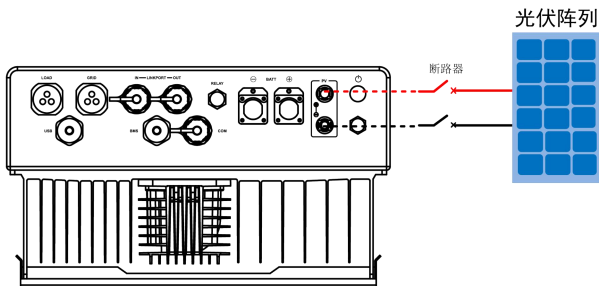

4. 连接光伏组件

 警告	<ul style="list-style-type: none">• 高压危险！光伏组件会产生很高的电压，接线过程中，请勿闭合断路器，同时确认各部件的“+”，“-”极正确连接。• 禁止 PV 正极或 PV 负极与大地连接，否则会损坏一体机。
 警示	如果一体机应用于雷电频繁区域，需在 PV 输入端及市电输入端安装外部的避雷器。



5. 连接市电或油机

 警告	<ul style="list-style-type: none">• 高压危险！市电输入会产生很高的电压，接线过程中，请勿闭合断路器或快熔型保险，同时确认各部件的电极正确连接。• 如果有市电接入，禁止将 PV 和蓄电池端接地，但一体机外壳必须可靠接地。目的是为了有效的屏蔽外部的电磁干扰，并防止外壳带电对人体造成电击伤害。
 警示	油机种类繁多，输出情况复杂，推荐使用变频油机，如果使用非变频油机，需经实际测试后方可使用。

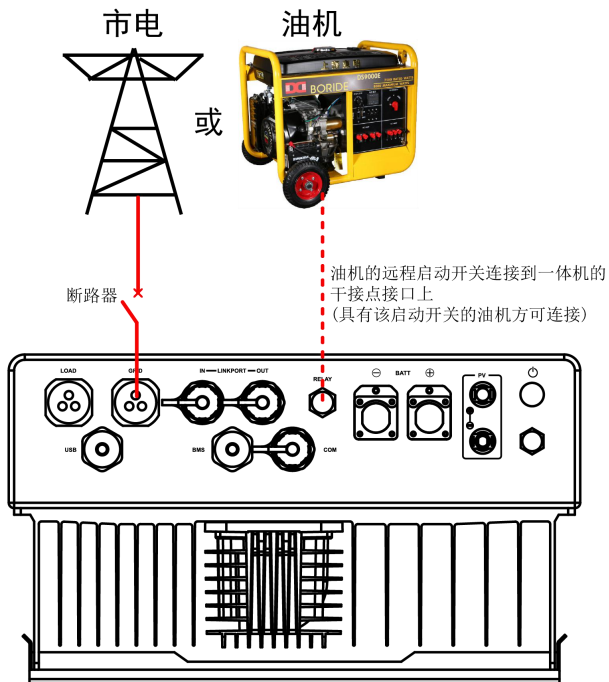

干接点接口介绍:

- ◇ **作用:** 该干接点接口可控制油机的开启关闭, 与油机开关并联使用。

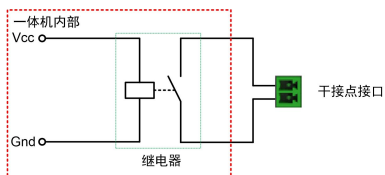

- ◇ **工作原理:** 当蓄电池电压等于“干接点开启电压”时, 继电器的线圈通电, 开关闭合。干接点可驱动阻性负载125VAC/1A, 30VDC/1A。根据不同的电池类型, 一体机的干接点开启电压和干接点停止电压默认值不同; 详细默认值可参考“2.5.1 参数列表 > 5. 基本参数设定”的干接点开启电压和干接点停止电压。

6. 连接选配件

连接通信模块

将 WIFI、4G 等通信模块连接到一体机的 RS485 通信接口，可在手机 APP 上远程监控一体机、或对一体机的参数进行设置。具体设置方法请参考云 APP 说明书。

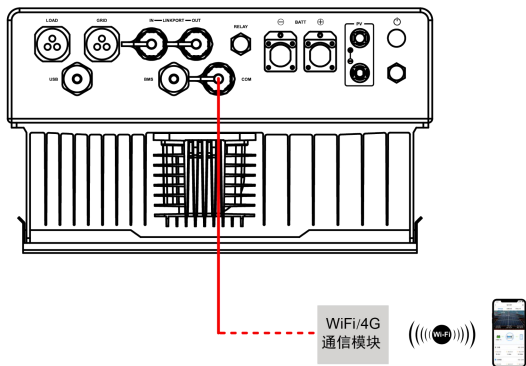

3.5 操作一体机

步骤1: 再次检查所有接线是否连接正确。

步骤2: 闭合蓄电池的断路器。

步骤3: 打开一体机的电源开关，LCD点亮即正常工作。

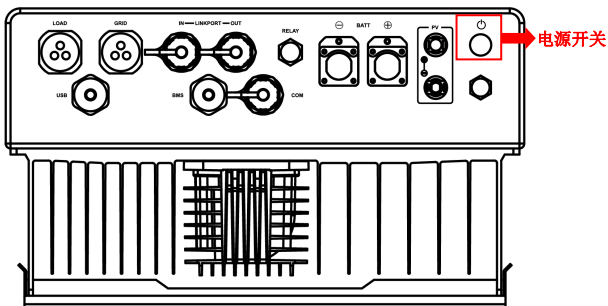

- 先闭合蓄电池的断路器，使一体机正常工作后，再闭合光伏阵列的断路器、接入市电插头；如不按照此操作，造成一体机损坏，后果自负。
- 一体机上电后，交流输出默认打开。打开一体机的启动开关前，请确认一体机的交

	流输出正确连接至负载，无安全隐患存在。
--	---------------------

步骤 4: 通过表头按键进行参数设置。



警示

具体设置内容详见章节2.5 参数设置，若设置前有疑问请咨询相关技术人员。

步骤 5: 使用一体机。

依次闭合负载断路器、光伏组件断路器，接入市电插头。待AC输出正常后再逐一打开交流负载，避免因同时开启负载产生较大的瞬间冲击而发生保护动作，一体机将按照用户设置的工作模式运行；可通过LCD液晶显示屏查看系统运行状态，详见章节 2.4 界面。



警示

- 若给不同的交流负载供电，建议先打开冲击电流大的负载，待负载工作稳定后再打开冲击电流小的负载。
- 如果一体机无法正常工作或者LCD或指示灯显示异常，参考章节6 故障排除，或者联系我公司售后服务人员。

4 工作模式

4.1 缩写说明

缩写	说明
P_{PV}	PV 的功率
P_{LOAD}	负载的功率
V_{BAT}	蓄电池的电压
LVD	低压断开电压
LVR	低压断开恢复电压
LED	放电保护 SOC
LER	放电保护恢复 SOC
AOF	停止辅助充电电压（即市电充电停止电压）
AON	恢复辅助充电电压（即市电充电开启电压）
UCF	市电辅助充电停止 SOC
UCO	市电辅助充电开启 SOC
MCC	蓄电池允许充电电流
SOC	电池的充电状态，表示电池当前储存的电量与最大储存电量之间的比率。
$PV > BP > BT$	放电模式：太阳能 > 旁路 > 蓄电池
$PV > BT > BP$	放电模式：太阳能 > 蓄电池 > 旁路
$BP > PV > BT$	放电模式：旁路 > 太阳能 > 蓄电池

4.2 有蓄电池工作模式

4.2.1 场景 A：无 PV 且无市电输入

<p>(A)</p> <p>PV <input checked="" type="checkbox"/></p> <p>市电 <input checked="" type="checkbox"/></p>	<p>工作模式和充电模式、放电模式无关。</p>
	<div style="display: flex; align-items: center;"> <div style="border: 1px solid black; padding: 5px; margin-right: 10px;"> <p>2023-03-28 15:40 AGM</p> <p>状态：OK</p> </div> <div style="margin-left: 20px;"> <p>① 当满足如下任一条件，蓄电池给负载供电。</p> <ul style="list-style-type: none"> • 蓄电池电压大于等于低压断开恢复电压 (LVR)。 • 蓄电池 SOC 大于等于放电保护恢复 SOC(LER)。 </div> </div> <div style="margin-top: 10px; text-align: center;"> $\begin{array}{ c } \hline V_{BAT} \geq LVR \\ \hline \text{SOC} \geq LER \\ \hline \end{array} \quad \begin{array}{ c } \hline V_{BAT} \leq LVD \\ \hline \text{SOC} \leq LED \\ \hline \end{array}$ </div>

	<p>② 当满足如下任一条件，蓄电池停止给负载供电。</p> <ul style="list-style-type: none"> • 蓄电池电压小于等于低压断开电压(LVD)。 • 蓄电池 SOC 小于等于放电保护 SOC(LED)。
--	--

<p>警示</p>	<ul style="list-style-type: none"> • 当“充放电管理模式”设置为“电压”时，判断条件为蓄电池电压值。 • 当“充放电管理模式”设置为“SOC”时，判断条件为蓄电池的 SOC 值。使用 SOC 模式前，请先将“充放电管理模式”设置为“电压”，在经历完整的充放电循环后，SOC 模式控制才更准确。 • 有关“充放电管理模式”的设置，请参考章节 2.5.1 参数列表。
-----------	--

4.2.2 场景 B：PV 正常输入，但无市电

<p>(B)</p> <p>PV <input checked="" type="checkbox"/></p> <p>市电 <input type="checkbox"/></p>	<p>工作模式和充电模式、放电模式无关。</p>	<p>① 当 PV 的功率大于交流负载的功率时，PV 逆变给负载供电，同时给蓄电池充电。</p>
	$P_{PV} > P_{LOAD} \quad \updownarrow \quad P_{PV} \leq P_{LOAD}$	<p>② 当 PV 的功率小于等于交流负载的功率时，PV 和蓄电池同时逆变给负载供电。</p>
	$V_{BAT} \geq LVR \quad \updownarrow \quad V_{BAT} \leq LVD$ $/ SOC \geq LER \quad \updownarrow \quad / SOC \leq LED$	<p>③ 满足如下任一条件，PV 和蓄电池停止给负载供电，仅 PV 给蓄电池充电。</p> <ul style="list-style-type: none"> • 蓄电池电压小于等于低压断开电压(LVD)。 • 蓄电池 SOC 小于等于放电保护 SOC(LED)。
	<p>备注：当蓄电池电压大于等于低压断开恢复电压(LVR)或者蓄电池 SOC 大于等于放电保护恢复 SOC(LER)时，系统返回工作模式②。</p>	

4.2.3 场景 C：PV 与市电正常输入

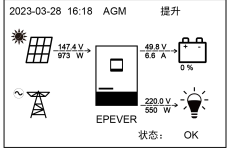
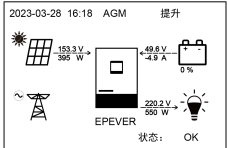
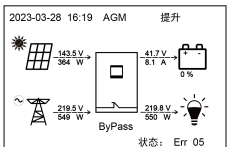
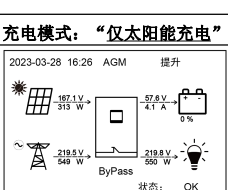
	充电模式：“仅太阳能充电”	放电模式：“PV>BP>BT”或“PV>BT>BP”
<p>(C-1)</p> <p>PV <input checked="" type="checkbox"/></p> <p>市电 <input checked="" type="checkbox"/></p>	<p>2023-03-28 16:18 AGM 提升</p>  <p>$P_{PV} > P_{LOAD}$ \updownarrow $P_{PV} \leq P_{LOAD}$</p> <p>2023-03-28 16:18 AGM 提升</p>  <p>$V_{BAT} \geq LVR$ \updownarrow $V_{BAT} \leq LVD$ / $SOC \geq LER$ / $SOC \leq LED$</p> <p>2023-03-28 16:19 AGM 提升</p>  <p>备注：当蓄电池电压大于等于低压断开恢复电压(LVR)或者蓄电池 SOC 大于等于放电保护恢复 SOC(LER)时，系统返回工作模式②。</p>	<p>① 当 PV 的功率大于交流负载的功率时，PV 逆变给负载供电，同时给蓄电池充电。</p> <p>② 当 PV 的功率小于等于交流负载的功率时，PV 和蓄电池同时逆变给负载供电。</p> <p>③ 满足如下任一条件，市电给负载供电，PV 优先给蓄电池充电。</p> <ul style="list-style-type: none"> • 蓄电池电压小于等于低压断开电压(LVD)。 • 蓄电池 SOC 小于等于放电保护 SOC(LED)。
<p>(C-2)</p> <p>PV <input checked="" type="checkbox"/></p> <p>市电 <input checked="" type="checkbox"/></p>	<p>2023-03-28 16:26 AGM 提升</p> 	<p>放电模式：“BP>PV>BT”</p> <p>市电给负载供电，PV 仅给蓄电池充电。</p>

<p>(C-3)</p> <p>PV <input checked="" type="checkbox"/></p> <p>市电 <input checked="" type="checkbox"/></p>	<p>充电模式：“太阳能优先”</p> <div data-bbox="253 167 492 320"> <p>2023-03-28 16:31 AGM 提升</p> </div> <p>$P_{PV} > P_{LOAD}$ \updownarrow $P_{PV} \leq P_{LOAD}$</p> <div data-bbox="253 378 492 531"> <p>2023-03-28 16:31 AGM 提升</p> </div> <p>$V_{BAT} \geq AOF$ / $SOC \geq UCF$ \updownarrow $V_{BAT} \leq AON$ / $SOC \leq UCO$</p> <div data-bbox="253 604 492 757"> <p>2023-03-28 16:34 AGM 提升</p> </div>	<p>放电模式：“PV>BP>BT”或“PV>BT>BP”</p> <ol style="list-style-type: none"> 当 PV 的功率大于交流负载的功率时，PV 逆变给负载供电，同时给蓄电池充电。 当 PV 的功率小于等于交流负载的功率时，PV 和蓄电池同时逆变给负载供电。 满足如下任一条件，市电给负载供电，同时市电和 PV 一起给蓄电池充电。 <ul style="list-style-type: none"> 蓄电池电压小于等于恢复辅助充电电压 (AON)。 蓄电池 SOC 小于等于市电辅助充电开启 SOC(UCO)。 <p>备注：当蓄电池电压大于等于停止辅助充电电压(AOF)或者蓄电池 SOC 大于等于市电辅助充电停止 SOC(UCF)时，系统返回工作模式②。</p>	
	<p>(C-4)</p> <p>PV <input checked="" type="checkbox"/></p> <p>市电 <input checked="" type="checkbox"/></p>	<p>充电模式：“太阳能优先”</p> <div data-bbox="253 939 492 1092"> <p>2023-03-28 16:49 AGM 提升</p> </div> <p>$P_{PV} > MCC * V_{BAT}$ \updownarrow $P_{PV} \leq MCC * V_{BAT}$</p>	<p>放电模式：“BP>PV>BT”</p> <ol style="list-style-type: none"> 当 PV 的功率大于（允许充电电流 $MCC * 蓄$ 电池电压）时，PV 和市电给负载供电，同时 PV 给蓄电池充电。

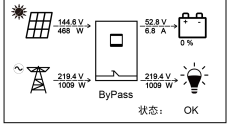
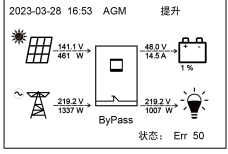
	<p>2023-03-28 16:51 AGM 提升</p>  <p>状态: OK</p> $V_{BAT} \geq AOF \quad \updownarrow \quad V_{BAT} \leq AON$ $/ SOC \geq UCF \quad \updownarrow \quad / SOC \leq UCO$ <p>2023-03-28 16:53 AGM 提升</p>  <p>状态: Err 50</p>	<p>② 当 PV 的功率小于等于(允许充电电流 MCC^* 蓄电池电压)时, 市电给负载供电, PV 给蓄电池充电。</p> <p>③ 满足如下任一条件, 市电给负载供电, 同时市电和 PV 一起给蓄电池充电。</p> <ul style="list-style-type: none"> • 蓄电池电压小于等于恢复辅助充电电压 (AON)。 • 蓄电池 SOC 小于等于市电辅助充电开启 SOC(UCO)。 <p>备注: 当蓄电池电压大于等于停止辅助充电电压(AOF)或者蓄电池 SOC 大于等于市电辅助充电停止 SOC(UCF)时, 系统返回工作模式②。</p>
--	---	---

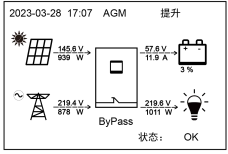
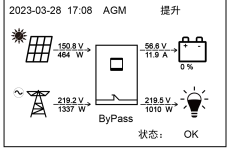
<p>(C-5)</p> <p>PV <input checked="" type="checkbox"/></p> <p>市电 <input checked="" type="checkbox"/></p>	<p>充电模式: “太阳能加市电”</p> <p>2023-03-28 17:07 AGM 提升</p>  <p>状态: OK</p> $P_{PV} > MCC^*V_{BAT} \quad \updownarrow \quad P_{PV} \leq MCC^*V_{BAT}$ <p>2023-03-28 17:08 AGM 提升</p>  <p>状态: OK</p>	<p>放电模式: 不进行设置, 不影响</p> <p>① 当 PV 的功率大于(允许充电电流 MCC^* 蓄电池电压)时, PV 和市电给负载供电, 同时 PV 给蓄电池充电。</p> <p>② 当 PV 的功率小于等于(允许充电电流 MCC^* 蓄电池电压)时, 市电给负载供电, 同时市电和 PV 一起给蓄电池充电。</p>
--	--	--

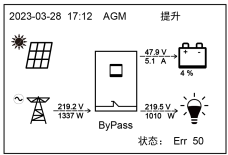
<p>(C-6)</p> <p>PV <input checked="" type="checkbox"/></p> <p>市电 <input checked="" type="checkbox"/></p>	<p>充电模式: “市电优先”</p> <p>2023-03-28 17:12 AGM 提升</p>  <p>状态: Err 50</p>	<p>放电模式: 不进行设置, 不影响</p> <p>市电给负载供电, 同时给蓄电池充电。</p>
--	--	---

4.2.4 场景 D：无 PV 输入，市电正常输入

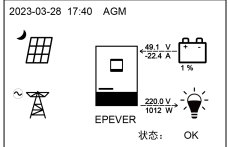
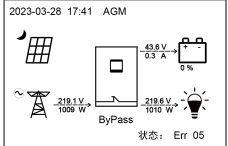
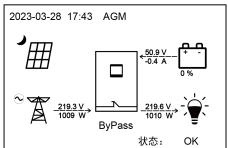
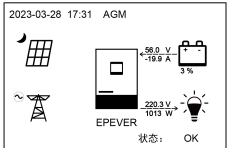
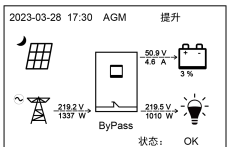
<p>(D-1)</p> <p>PV <input checked="" type="checkbox"/></p> <p>市电 <input checked="" type="checkbox"/></p>	<p>充电模式：“仅太阳能充电”</p>  <p>2023-03-28 17:40 AGM</p> <p>49.1 V 32.4 A 1%</p> <p>EPEVER</p> <p>状态: OK</p> <p>$V_{BAT} \geq LVR$ / $SOC \geq LER$ \parallel $V_{BAT} \leq LVD$ / $SOC \leq LED$</p>  <p>2023-03-28 17:41 AGM</p> <p>45.5 V 0.3 A 0%</p> <p>ByPass</p> <p>状态: Err 05</p>	<p>放电模式：“PV>BT>BP”</p> <p>① 当满足如下任一条件，蓄电池给负载供电。</p> <ul style="list-style-type: none"> • 蓄电池电压大于等于低压断开恢复电压(LVR)。 • 蓄电池 SOC 大于等于放电保护恢复 SOC(LER)。 <p>② 满足如下任一条件，市电给负载供电。</p> <ul style="list-style-type: none"> • 蓄电池电压小于等于低压断开电压(LVD)。 • 蓄电池 SOC 小于等于放电保护 SOC(LED)。
<p>(D-2)</p> <p>PV <input checked="" type="checkbox"/></p> <p>市电 <input checked="" type="checkbox"/></p>	<p>充电模式：“仅太阳能充电”</p>  <p>2023-03-28 17:43 AGM</p> <p>50.9 V 0.4 A 0%</p> <p>ByPass</p> <p>状态: OK</p>	<p>放电模式：“PV>BP>BT”或“BP>PV>BT”</p> <p>市电给负载供电。</p>
<p>(D-3)</p> <p>PV <input checked="" type="checkbox"/></p> <p>市电 <input checked="" type="checkbox"/></p>	<p>充电模式：“太阳能优先”</p>  <p>2023-03-28 17:31 AGM</p> <p>59.0 V 19.8 A 3%</p> <p>EPEVER</p> <p>状态: OK</p> <p>$V_{BAT} \geq AOF$ / $SOC \geq UCF$ \parallel $V_{BAT} \leq AON$ / $SOC \leq UCO$</p>  <p>2023-03-28 17:30 AGM 提升</p> <p>50.9 V 4.6 A 3%</p> <p>ByPass</p> <p>状态: OK</p>	<p>放电模式：“PV>BT>BP”</p> <p>① 满足如下任一条件，蓄电池给负载供电。</p> <ul style="list-style-type: none"> • 蓄电池电压大于等于停止辅助充电电压(AOF)。 • 蓄电池 SOC 大于等于市电辅助充电停止 SOC(UCF)。 <p>② 满足如下任一条件，市电给负载供电，同时给蓄电池充电。</p> <ul style="list-style-type: none"> • 蓄电池电压小于等于恢复辅助充电电压(AON)。 • 蓄电池 SOC 小于等于市电辅助充电开启 SOC(UCO)。

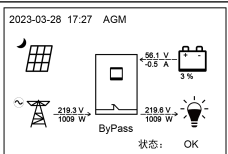
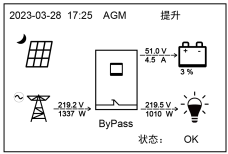
<p>(D-4)</p> <p>PV <input checked="" type="checkbox"/></p> <p>市电 <input checked="" type="checkbox"/></p>	<p>充电模式：“太阳能优先”</p>  <p>2023-03-28 17:27 AGM</p> <p>$V_{BAT} \geq AOF$ / $SOC \geq UCF$ \updownarrow $V_{BAT} \leq AON$ / $SOC \leq UCO$</p>  <p>2023-03-28 17:25 AGM 提升</p>	<p>放电模式：“<u>PV>BP>BT</u>”或<u>BP>PV>BT</u>”</p> <p>① 满足如下任一条件，市电给负载供电。</p> <ul style="list-style-type: none"> • 蓄电池电压大于等于停止辅助充电电压 (AOF)。 • 蓄电池 SOC 大于等于市电辅助充电停止 SOC(UCF)。 <p>② 满足如下任一条件时，市电给负载供电，同时给蓄电池充电。</p> <ul style="list-style-type: none"> • 蓄电池电压小于等于恢复辅助充电电压 (AON)。 • 蓄电池 SOC 小于等于市电辅助充电开启 SOC(UCO)。
--	---	--

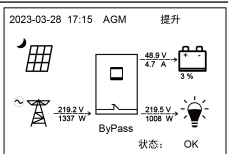
<p>(D-5)</p> <p>PV <input checked="" type="checkbox"/></p> <p>市电 <input checked="" type="checkbox"/></p>	<p>充电模式：“太阳能加市电”或“市电优先”</p>  <p>2023-03-28 17:15 AGM 提升</p>	<p>放电模式：不进行设置，不影响</p> <p>市电给负载供电，同时给蓄电池充电。</p>
--	--	--

4.3 无蓄电池工作模式

备注：无蓄电池模式下，充电模式和放电模式的设置不起作用。

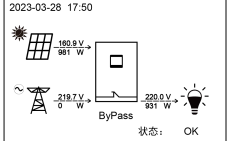
<p>PV <input checked="" type="checkbox"/></p> <p>市电 <input checked="" type="checkbox"/></p>	 <p>2023-03-28 17:50</p> <p>$P_{PV} > P_{LOAD}$ \updownarrow $P_{PV} \leq P_{LOAD}$</p>	<p>① 当 PV 的功率大于交流负载的功率时，PV 给负载供电。</p> <p>注意：市电维持最小功率输入。当负载功率大于 PV 功率时，市电可以随时补充供电，避免停机。</p>
---	---	--

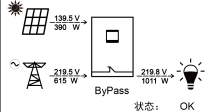
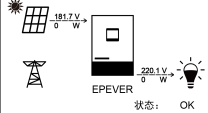
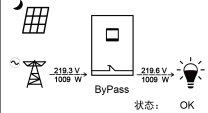
	<p>2023-03-28 17:46</p> 	<p>②当 PV 的功率小于等于交流负载的功率时，PV 和市电同时给负载供电。</p>
<p>PV <input checked="" type="checkbox"/></p> <p>市电 <input checked="" type="checkbox"/></p>	<p>2023-03-28 17:48</p> 	<p>仅 PV 给负载供电。</p>
<p>PV <input checked="" type="checkbox"/></p> <p>市电 <input checked="" type="checkbox"/></p>	<p>2023-03-28 17:45</p> 	<p>仅市电给负载供电。</p>

5 保护功能

序号	保护功能	说明			
1	PV 限流/限功率保护	当光伏阵列充电电流或功率大于 PV 额定电流或功率时，将会以额定电流或功率进行充电。			
2	PV 短路保护	当PV不充电时，光伏阵列发生短路，不会损坏一体机。			
3	市电输入超压保护	当市电电压大于“市电超压断开电压”的设置值时，将停止市电充电和旁路。			
4	市电输入欠压保护	当市电电压小于“市电欠压断开电压”的设置值时，将停止市电充电和旁路。			
5	蓄电池超压保护	当蓄电池电压大于“超压断开电压”点，PV和市电将自动停止对蓄电池充电，避免蓄电池因过度充电而损坏。			
6	蓄电池过放保护	当蓄电池电压小于“低压断开电压”点，蓄电池将自动停止放电，避免蓄电池因过度放电而损坏。			
7	负载输出短路保护	<p>当负载输出端发生短路故障时，会关闭输出，此后延时自动恢复输出（5分钟内自动恢复输出，不足3次将重新计数，每次间隔5s、10s、15s，第4次保护后停止工作，复位后或者重新上电后开始工作）。</p> <p>请及时处理故障，如因长期短路未处理可能会对设备造成永久损坏。</p> <p>注：复位指的是参考章节 2.4.3 管理员界面进入“5. 基本参数设定”画面，然后通过 UP/DOWN 键定位到“故障复位”菜单；按 ENTER 键退出当前故障报警状态，恢复正常工作状态。</p>			
8	设备过热保护	<p>当一体机的内部温度过高时，一体机将停止充放电；</p> <p>待温度恢复正常且保护时间大于 20 分钟后，一体机将恢复充放电。</p>			
9	HP3522-AH1250P65A HP3542-AH0650P65A 逆变过载保护(无市电)	3605W≤P<4550W	4550W≤P<5250W	5250W≤P<7000W	P≥7000W
		运行 30s 保护	运行 10s 保护	运行 5s 保护	立即保护
		注意：保护重启间隔时间依次为 5s、10s、15s，第 4 次保护后锁死，复位后或者重新上电后开始工作。			

序号	保护功能	说明			
10	HP3522-AH1250P65A HP3542-AH0650P65A 市电旁路过载保护 (无蓄电池模式)	3850W≤P<4795W	4795W≤P<5495W	5495W≤P<7000W	P≥7000W
		运行 30s 保护	运行 10s 保护	运行 5s 保护	立即保护
		注意：保护重启间隔时间依次为 5s、10s、15s，第 4 次保护后锁死，复位后或者重新上电后开始工作。			
11	HP3522-AH1250P65A HP3542-AH0650P65A 市电旁路过载保护 (有蓄电池模式)	5350W≤P<6295W	6295W≤P<6995W	6995W≤P<8500W	P≥8500W
		运行 30s 保护	运行 10s 保护	运行 5s 保护	立即保护
		注意：保护重启间隔时间依次为 5s、10s、15s，第 4 次保护后锁死，复位后或者重新上电后开始工作。			
12	HP5542-AH1050P65A 逆变过载保护(无市电)	5665W≤P<6600W	6600W≤P<7700W		P≥7700W
		运行 30s 保护	运行 10s 保护		立即保护
		注意：保护重启间隔时间依次为 5s、10s、15s，第 4 次保护后锁死，复位后或者重新上电后开始工作。			
13	HP5542-AH1050P65A 市电旁路过载保护 (无蓄电池模式)	6050W≤P<6985W	6985W≤P<8085W		P≥8085W
		运行 30s 保护	运行 10s 保护		立即保护
		注意：保护重启间隔时间依次为 5s、10s、15s，第 4 次保护后锁死，复位后或者重新上电后开始工作。			
14	HP5542-AH1050P65A 市电旁路过载保护 (有蓄电池模式)	8550W≤P<9485W	9485W≤P<10585W		P≥10585W
		运行 30s 保护	运行 10s 保护		立即保护
		注意：保护重启间隔时间依次为 5s、10s、15s，第 4 次保护后锁死，复位后或者重新上电后开始工作。			

6 故障排除

 警示	若上电后表头一直处于开机画面，“RUN”指示灯红色闪烁且不进入主画面，则表头与主机通讯异常。发生此故障时，需排除通讯线是否脱落，否则请联系售后解决。
--	--

6.1 蓄电池故障

序号	故障/状态	编码 ^①	指示灯	蜂鸣器	解决方法
1	蓄电池过压	Err4	--	--	断开充电，测量蓄电池电压是否过高。并检查连接的电池电压是否与一体机的额定电压等级相符；或检查电池“超压断开电压”的设置值是否与电池规格不一致。待蓄电池电压低于“超压断开恢复电压”的设置值后，自动解除告警。
2	蓄电池欠压	Err5			断开负载连线，测量蓄电池电压是否过低。待蓄电池充电恢复到“低压断开恢复电压”以上自动恢复正常，或使用其他方式补充电能。
3	蓄电池过温	Err11			请确保蓄电池安装在阴凉及通风良好的地方，检查蓄电池实际充放电电流未超过蓄电池“允许充电电流”和“允许放电电流”的设置值。待蓄电池冷却到“温度过高保护恢复”以下时，恢复正常充、放电控制。
4	蓄电池过流	Err37			检查蓄电池实际充放电电流是否超过蓄电池“允许充电电流”和“允许放电电流”的设置值。
5	电池掉线	Err39			检查蓄电池连接是否正常，检查 BMS 是否保护。
6	电池欠压告警	Err50			检查连接的电池电压是否低于“欠压告警电压”。
7	电池激活失败	Err56			检查蓄电池连接是否正常，锂电池的 BMS 通信连接是否正常。

①故障/状态编码显示在 LCD 界面右下角的“状态”栏处。当多个故障同时出现时，LCD 界面仅显示数值最小的故障代码。

6.2 PV 故障

序号	故障/状态	编码 ^①	指示灯	蜂鸣器 ^②	解决方法
1	PV1 输入过压	Err15	PV 指示灯 红色常亮	间歇报警	检查连接的 PV 开路电压是否过高（大于 500V）。待 PV 开路电压低于 490V 后报警解除。
2	PV1 输入过流	Err17	PV 指示灯 绿色常亮	--	先关闭一体机，等待 5 分钟后再打开一体机，检查是否正常。若仍然异常，请联系技术支持。
3	PV2 输入过压	Err18	PV 指示灯 红色常亮	间歇报警	检查连接的 PV 开路电压是否过高（大于 500V）。待 PV 开路电压低于 490V 后报警解除。
4	PV2 输入过流	Err20	PV 指示灯 绿色常亮	--	先关闭一体机，等待 5 分钟后再打开一体机，检查是否正常。若仍然异常，请联系技术支持。
5	PV 模块硬件故障	Err30			
6	PV1 温度传感器 未接	Err43			
7	PV1 预充超时	Err52			
8	PV2 预充超时	Err53			

①故障/状态编码显示在 LCD 界面右下角的“状态”栏处。当多个故障同时出现时，LCD 界面仅显示数值最小的故障代码。

②将“蜂鸣器报警开关”设置为“开”，发生故障时蜂鸣器响，故障消除后，蜂鸣器自动静音。若“蜂鸣器报警开关”设置为“关”，即使发生故障，蜂鸣器也不会响。

6.3 逆变器故障

序号	故障/状态	编码 ^①	指示灯	蜂鸣器 ^②	解决方法
1	逆变输出过流	Err2	LOAD 指示灯红色常亮	间歇报警	检查负载总功率是否超过一体机的“持续输出功率”，完全断开负载并关闭一体机，等待 5 分钟后再打开一体机，检查是否正常。若仍然异常，请联系技术支持。
2	逆变输出过压	Err7	LOAD 指示灯红色常亮	间歇报警	完全断开负载并关闭一体机，等待 5 分钟后再打开一体机，检查是否正常。若仍然异常，请联系技术支持。
3	逆变过温	Err10	--	--	请确保一体机安装在阴凉及通风良好的地方。
4	逆变硬件过压	Err22			完全断开负载并关闭一体机，等待 5 分钟后再打开一体机，检查是否正常。若仍然异常，请联系技术支持。
5	逆变硬件过流	Err23			
6	逆变电压偏置异常	Err32			
7	逆变电流偏置异常	Err35			
8	逆变温度传感器未接（一体机内部的温度传感器未接）	Err45	LOAD 指示灯绿色常亮	--	关闭一体机，等待 5 分钟后再打开一体机，检查是否正常。若仍然异常，请联系技术支持。
9	逆变欠压	Err49	LOAD 指示灯红色常亮	间歇报警	检查负载总功率是否超过一体机的“持续输出功率”，完全断开负载并关闭一体机，等待 5 分钟后再打开一体机，检查是否正常。若仍然异常，请联系技术支持。

①故障/状态编码显示在 LCD 界面右下角的“状态”栏处。当多个故障同时出现时，LCD 界面仅显示数值最小的故障代码。

②将“蜂鸣器报警开关”设置为“开”，发生故障时蜂鸣器响，故障消除后，蜂鸣器自动静音。若“蜂鸣器报警开关”设置为“关”，即使发生故障，蜂鸣器也不会响。

6.4 市电故障

序号	故障/状态	编码 ^①	指示灯	蜂鸣器 ^②	解决方法
1	市电过压	Err8	GRID 指示灯红色常亮	间歇报警	检查市电电压是否正常（即在市电工作电压范围内），断开市电输入并关闭一体机，等待 5 分钟后打开一体机，检查是否正常。若仍然异常，请联系技术支持。
2	市电过流	Err9			检查负载总功率是否超过一体机的“持续输出功率”，完全断开负载并关闭一体机，等待 5 分钟后再打开一体机，检查是否正常。若仍然异常，请联系技术支持。
3	市电欠压	Err25	GRID 指示灯红色常亮	--	断开市电输入并关闭一体机，等待 5 分钟后再打开一体机，检查是否正常。若仍然异常，请联系技术支持。
4	市电预充超时	Err28	GRID 指示灯绿色常亮	--	断开市电输入并关闭一体机，等待 5 分钟后再打开一体机，检查是否正常。若仍然异常，请联系技术支持。
5	市电继电器黏连	Err29			
6	市电频率异常	Err31	GRID 指示灯红色常亮	间歇报警	

①故障/状态编码显示在 LCD 界面右下角的“状态”栏处。当多个故障同时出现时，LCD 界面仅显示数值最小的故障代码。

②将“蜂鸣器报警开关”设置为“开”，发生故障时蜂鸣器响，故障消除后，蜂鸣器自动静音。若“蜂鸣器报警开关”设置为“关”，即使发生故障，蜂鸣器也不会响。

6.5 负载故障

序号	故障/状态	编码 ^①	指示灯	蜂鸣器 ^②	解决方法
1	负载电流偏置异常	Err33	--	--	完全断开负载并关闭一体机，等待 5 分钟后再打开一体机，检查是否正常。若仍然异常，请联系技术支持。
2	负载过载	Err48	LOAD 指示灯红色常亮	间歇报警	
3	负载过载锁死	Err55			

①故障/状态编码显示在 LCD 界面右下角的“状态”栏处。当多个故障同时出现时，LCD 界面仅显示数值最小的故障代码。

②将“蜂鸣器报警开关”设置为“开”，发生故障时蜂鸣器响，故障消除后，蜂鸣器自动静音。若“蜂鸣器报警开关”设置为“关”，即使发生故障，蜂鸣器也不会响。

6.6 其他单机故障

序号	故障/状态	编码 ^①	指示灯	蜂鸣器	解决方法
1	直流母线过压	Err0	--	--	请断开一体机上的所有连接线，等待 5 分钟后，只连接蓄电池再打开一体机，检查是否正常。若仍然异常，请联系技术支持。 请确保一体机安装在阴凉及通风良好的地方。
2	直流母线欠压	Err6			
3	机内过温	Err12			
4	电池或母线硬件过压	Err21			请断开一体机上的所有连接线，等待 5 分钟后，只连接蓄电池再打开一体机，检查是否正常。若仍然异常，请联系技术支持。
5	高压母线硬件过流	Err24			
6	高压母线电流偏差异常	Err36			
7	升压驱动异常	Err38			
8	辅助供电异常	Err40			
9	环境温度传感器未接	Err42			
10	低温禁止充电	Err46			
11	低温禁止放电	Err47			
12	EEPROM 异常	Err54			

①故障/状态编码显示在 LCD 界面右下角的“状态”栏处。当多个故障同时出现时，LCD 界面仅显示数值最小的故障代码。

6.7 BMS 通信故障

序号	故障/状态	编码 ^①	指示灯	蜂鸣器 ^②	解决方法
1	BMS 过压	Err66	--	间歇报警	需要查看 BMS 的通信状态或者设置参数。
2	BMS 充电温度异常	Err68			
3	BMS 欠压	Err69			
4	BMS 放电温度异常	Err71			
5	BMS 通讯故障	Err74			

①故障/状态编码显示在 LCD 界面右下角的“状态”栏处。当多个故障同时出现时，LCD 界面仅显示数值最小的故障代码。

②将“蜂鸣器报警开关”设置为“开”，发生故障时蜂鸣器响，故障消除后，蜂鸣器自动静音。若“蜂鸣器报警开关”设置为“关”，即使发生故障，蜂鸣器也不会响。

7 系统维护

为了保持长久的工作性能，建议每年进行两次以下项目的检查。

- 确认一体机周围的气流不会被阻挡住，清除风扇上的污垢或碎屑。
- 检查暴露的导线是不是因日晒、与周围其他物体摩擦、干朽、昆虫或鼠类破坏等导致绝缘受到损坏，视实际情况进行维修或更换导线。
- 验证指示灯指示及显示屏显示与设备实际运行情况是否一致，请注意不一致或错误的情况需采取纠正措施。
- 检查接线端子是否有腐蚀、绝缘损坏、高温或燃烧/变色迹象，拧紧端子螺丝。
- 检查是否有污垢、昆虫筑巢和腐蚀现象，按要求清理。
- 本设备未配有避雷器，若配有避雷器且已失效，及时换掉失效的避雷器；避免造成一体机甚至用户其他设备的雷击损坏。



警告

电击危险！进行上述操作时确认一体机电源已断开，且等待10分钟后待电容里的电量已放掉，再进行相应检查或操作！

8 技术参数

产品型号		HP3522-AH1250P65A
市电输入	市电输入电压	176VAC~264VAC(默认), 可设置 90VAC~280VAC
	市电输入频率	45Hz~65Hz
	最大市电充电电流	110A
	切换响应时间	逆变切换到市电响应时间: 10ms 负载大于 100W 时, 市电切换到逆变响应时间: 20ms
逆变输出	逆变额定功率 (@30°C)	3500W
	3 秒瞬时浪涌输出功率	7000W
	逆变输出电压等级	220/230VAC±3%
	逆变输出频率等级	50/60Hz±0.2%
	输出电压波形	纯正弦波
	负载功率因数	0.2~1 (VA 数小于等于持续输出功率)
	输出电压总谐波畸变率	≤3% (24V 纯阻性负载)
	满载效率	89%
最大逆变效率	93%	
光伏控制器	PV 最大开路电压	500V (最低环境温度): 440V (25°C环境温度)
	MPPT 电压范围	85~400V
	MPPT 数量	1 路
	PV 最大输入电流	单路, 20A
	PV 最大输入功率	4000W
	PV 最大充电电流	120A
	MPPT 最大效率	≥99.0%
电池	蓄电池额定电压	24VDC
	蓄电池工作电压范围	21.6VDC~32.0VDC
	蓄电池最大充电电流	120A
其他	空载损耗	<1.3A (测试条件: 市电、PV 和负载均不连接, 交流输出开启, 24V 输入电压, 风扇不转)
	待机电流	<0.3A (测试条件: 市电、PV 和负载均不连接, 交流输出关闭, 24V 输入电压, 风扇不转)
	工作环境温度	-20°C~+55°C (>35°C降额运行)
	存储环境温度	-25°C~+60°C
	防护等级	IP65
	相对湿度	< 100% (不结露)
	海拔高度	<4000m (海拔超过 2000 米, 需降额使用)。
机械参数	外形尺寸 (长 x 宽 x 高)	545mm x 428mm x 248mm
	安装尺寸 (长 x 宽)	350mm x 130mm
	安装孔大小	Φ10mm
	净重	25.0kg

产品型号		HP3542-AH0650P65A	HP5542-AH1050P65A
市电输入	市电输入电压	176VAC~264VAC(默认), 可设置 90VAC~280VAC	
	市电输入频率	45Hz~65Hz	
	最大市电充电电流	60A	100A
	切换响应时间	逆变切换到市电响应时间: 10ms 负载大于 100W 时, 市电切换到逆变响应时间: 20ms	
逆变输出	逆变额定功率 (@30°C)	3500W	5500W
	3 秒瞬时浪涌输出功率	7000W	8500W
	逆变输出电压等级	220/230VAC±3%	
	逆变输出频率等级	50/60Hz±0.2%	
	输出电压波形	纯正弦波	
	负载功率因数	0.2~1 (VA 数小于等于持续输出功率)	
	输出电压总谐波畸变率	≤3% (48V 纯阻性负载)	
	满载效率	92%	91%
最大逆变效率	94%	94%	
光伏控制器	PV 最大开路电压	500V (最低环境温度); 440V (25°C环境温度)	
	MPPT 电压范围	85~400V	
	MPPT 数量	1 路	2 路
	PV 最大输入电流	单路, 20A	双路, 2×15A
	PV 最大输入功率	4000W	2×3000W
	PV 最大充电电流	60A	100A
	MPPT 最大效率	≥99.5%	
电池	蓄电池额定电压	48VDC	
	蓄电池工作电压范围	43.2VDC~64VDC	
	蓄电池最大充电电流	60A	100A
其他	空载损耗	<0.6A	<1.0 A
	待机电流	测试条件: 市电、PV 和负载均不连接, 交流输出开启, 48V 输入电压, 风扇不转 <0.15A	
	工作环境温度	-20°C~+55°C (>35°C降额运行)	
	存储环境温度	-25°C~+60°C	
	防护等级	IP65	
	相对湿度	< 100% (不结露)	
	海拔高度	<4000m(海拔超过 2000 米, 需降额使用)。	
	机械参数	外形尺寸 (长 x 宽 x 高)	537mm × 428mm × 246mm
安装尺寸 (长 x 宽)		350mm x 130mm	350mm x 130mm
安装孔大小		Φ10mm	Φ10mm
净重		21.0kg	25.4kg

如有变更, 恕不另行通知。版本号: V1.0

惠州汇能精电科技有限公司

北京服务热线：010-82894896/82894112

惠州服务热线：0752-3889706

深圳服务热线：0755-89236770

邮箱：sales@epever.com

网址：www.epever.com.cn